

UNIVERSIDADE DE SÃO PAULO
FACULDADE DE FILOSOFIA, LETRAS E CIÊNCIAS HUMANAS
DEPARTAMENTO DE LETRAS MODERNAS
ÁREA DE LÍNGUA ESPANHOLA E LITERATURAS ESPANHOLA E HISPANO-AMERICANA

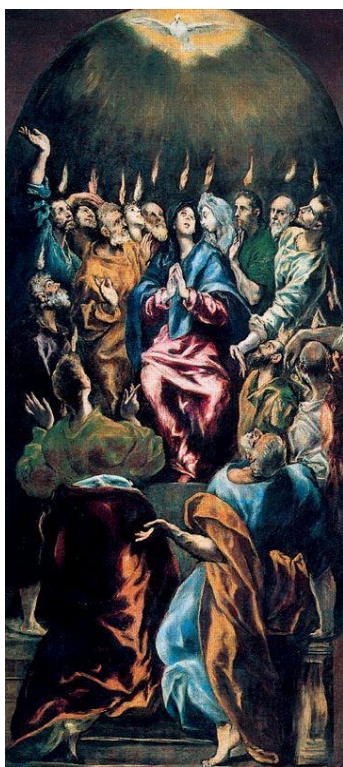

e foram vistas por eles línguas como que de fogo, que pousaram sobre cada um deles... e começaram a falar noutras línguas

FLM 0286

Introdução à prática de tradução do espanhol

APOSTILA

Profa. Heloísa Pezza Cintrão

FLM0286 – INTRODUCCIÓN A LA PRÁCTICA DE LA TRADUCCIÓN DEL ESPAÑOL

Helóisa Pezza Cintrão – DLM – FFLCH - USP

Bienvenid@s al curso.

Este cuaderno didáctico reúne los textos para las actividades de traducción del curso y algunos que se usarán para discusión de caso, muestras de obras de referencia útiles al traducir entre el español y el portugués, y fragmentos de textos teóricos que aportarán conceptos y reflexiones relacionados a las actividades prácticas.

El criterio de selección de los textos fuente fue, en muchos de los casos, que se trataran de textos que efectivamente tuve que traducir profesionalmente, pero, principalmente, que permitan traer a este curso introductorio diferentes tipos de problema de traducción, distintas estrategias, y parámetros variados para la toma de decisión a lo largo del proceso traductor.

Para que este material y el curso funcionen de modo más eficaz, se recomienda no mirar las traducciones publicadas de los textos fuente antes de las clases dedicadas a la traducción y/o discusión de dichos textos.

Se indica en cada página la referencia de los materiales utilizados.

| | |
|---|---|
| Señas – Diccionario monolingüe. <i>Echar.</i> | 3 |
| DRAE – Diccionario monolingüe. <i>Echar.</i> | 4 |
| Minidicionário Ática – Diccionario bilingüe. <i>Echar</i> | 5 |
| DiBU Arco / Libros – Diccionario bilingüe de uso. <i>Echar</i> | 6 |
| <i>Oxford-Duden Pictorial Spanish-English. Calzados</i> | 7 |
| <i>Oxford-Duden Pictorial Spanish-English. El coche</i> | 8 |
| <i>Oxford-Duden Pictorial Spanish-English. Prólogo</i> | 9 |

| | |
|--|----|
| Cosas que estropean la convivencia - Texto para traducir | 10 |
| Diccionario Espasa de dichos y frases hechas | 11 |
| Diccionario de partículas discursivas del español | 11 |
| Cosas que estropean la convivencia - Distintas soluciones para discusión | 12 |
| Cosas que estropean la convivencia - Traducción publicada | 13 |

| | |
|--|----|
| La vuelta al colegio – Texto para traducir | 14 |
| Un maestro llamado Jesús – Texto para traducir | 15 |
| HURTADO – Los procedimientos técnicos de la traducción de Vinay & Darbelnet | 16 |
| AUBERT – Las trece modalidades de traducción | 19 |
| La vuelta al colegio – Traducción publicada | 22 |
| Un maestro llamado Jesús – Traducción publicada | 24 |
| Mensaje de Jesús – Original para análisis de caso | 25 |
| Mensaje de Jesús – Traducción publicada | 27 |
| Villancico – Original para análisis de caso | 29 |
| Villancico – Traducción publicada | 30 |
| <i>Boquitas pintadas</i> , Puig – Traducción publicada para análisis de caso | 31 |
| <i>Boquitas pintadas</i> , Puig – Original de la traducción publicada | 32 |

| | |
|---|----|
| Actividad de traducción en grupos – Fragmentos 1 y 8 | 33 |
| Actividad de traducción en grupos – Fragmentos 2, 4 y 7 | 34 |
| Actividad de traducción en grupos – Fragmentos 3, 6 y 9 | 35 |
| Actividad de traducción en grupos – Fragmentos 5 y 10 | 36 |

| | |
|---|----|
| Actividad de traducción en grupos – Texto completo | 37 |
| Actividad de traducción en grupos – Texto original y traducción publicada | 38 |
| MAGALHÃES – Contextualización (coesión, coherencia, contexto de situación, cotexto) | 39 |
| COSERIU – Traducción como operación textual. Significado, designación, sentido. | 40 |
| Mafalda – Material para discusión (texto fuente y traducción) – La traducción subordinada | 42 |
| Áporo, Drummond – Material para discusión | 43 |
| JACKOBSON – Tres formas de interpretar – Traducción poética e intraducibilidad | 44 |

| | |
|---|----|
| La tierra prometida y acróstico – Textos para traducir | 45 |
| <i>La tierra prometida</i> y acróstico – Traducción publicada | 46 |
| REISS – El tipo de texto | 48 |
| Aclaración sobre citas bíblicas en el libro <i>Religión Católica</i> | 49 |
| RENFE – Texto publicitario para discusión de caso y traducción | 49 |
| Gênesis:1-8 – Bíblia de Jerusalém | 50 |
| Gênesis: 1-8 – Antigo Testamento Interlinear Hebraico-Português | 51 |
| Gênesis: 1-8 – Tradução da “cena de criação” | 52 |
| REISS – Delimitación del concepto de equivalencia | 53 |
| REISS – El concepto de adecuación – Tipos de traducción | 55 |
| REISS & VERMEER – Definición funcional de la traducción - El principio de finalidad | 57 |

| | |
|---|----|
| 4 textos cortos para traducir | 58 |
| Contexto y referencia de los textos fuente usados en la tarea | 59 |
| Traducción publicada de los texto fuente usados en la tarea | 59 |
| MAGALHÃES – Gênero textual e padrões retóricos | 60 |
| Sobre Google como herramienta del traductor | 61 |
| Búsquedas en Google para resolver “sepia” – un ejemplo | 62 |

| | |
|---|----|
| Ignacio Copani – Texto para traducir | 64 |
| Diccionario de habla de los argentinos – Academia Argentina de Letras | 65 |
| Nuevo diccionario de uruguayismos – Caro y Cuervo | 66 |
| Diccionario Clarín en línea | 67 |
| Jergas de Habla Hispana | 67 |
| Siglas – Manual da Redação da Folha de São Paulo | 68 |
| Hífen – Manual da Redação da Folha de São Paulo | 68 |
| Quadro de hífen em prefixos – Manual da Redação da Folha de São Paulo | 69 |
| Inodoro, Fontanarrosa – Texto para discusión | 71 |
| Inodoro, Fontanarrosa – Traducción publicada para análisis | 72 |
| HATIM & MASON – Dialecto y registro: la variación lingüística en traducción | 73 |
| PAGANO – Sobre las estrategias de traducción | 76 |

CONOCIENDO ALGUNOS DICCIONARIOS

- echa** [etjár] **1 tr.** [algo] Lanzar con fuerza o *violencia: *el portero echó el balón fuera del campo.* ⇒ arrojar, tirar. □ **arremessar**
- 2** Dejar caer una cosa para que entre en un lugar: *eché la carta en el buzón; echa más agua en la jarra.* ⇒ arrojar. □ **pôr**
- 3** Despedir de sí; producir y emitir: *el cable echaba chispas.* ⇒ arrojar. □ **soltar**
- 4** Producir; hacer salir o nacer: *el rosal está echando muchos capullos; el niño ha echado un diente.* □ **ter**
- 5** Mover o correr para que se cierre: *he echado la llave y el cerrojo.* □ **passar**
- 6** Decir o pronunciar: *después de la cena me obligaron a ~ un discurso.* □ **pronunciar**
- 7** Jugar o participar en una competición: *te echo una partida de ajedrez; los niños estaban echando una carrera.* □ **disputar**
- 8 fam.** Proyectar o emitir, generalmente una película; representar, generalmente una obra de teatro: *están echando la película Volver a empezar en el cine; ¿a qué hora echan la película por televisión?* □ **passar**
- 9 fam.** Gastar o emplear una cantidad de tiempo en una acción o trabajo: *he echado dos horas en atravesar la ciudad.* □ **levar**
- 10** [algo/a algo, a alguien] Hacer salir de un lugar, generalmente de modo poco agradable: *la mujer echó a su marido de casa; el gato echó a todos los ratones que vivían en el sótano.* □ **expulsar**
- 11** Poner en posición horizontal: *han echado al suelo el obelisco; echó por tierra a su contrincante.* ⇒ tumbar. □ **derrubar**
- 12** [algo; a algo/alguien] Dar o repartir: *echó las sobras a los perros; a ver si me echas buenas cartas.* □ **dar**
- 13** Suponer o calcular por el aspecto: *¿cuántos años me echas?* □ **dar**
- 14** [algo; a algo] Dejar una decisión a la suerte: *lo echamos a cara o cruz.* □ **jogar**
- 15** [a alguien] Despedir de un empleo: *encontraron al vigilante durmiendo y lo echaron.* □ **despedir**
- 16 tr.-prnl.** [algo] Poner sobre un lugar: *echaremos una manta más en la cama; voy a echarme la chaqueta sobre los hombros.* □ **pôr**
- 17** Hacer la acción que indica el sustantivo que sigue: *~ una mirada; echarse un trago.* □ **dar**
- 18** [algo, a alguien] Inclinar o mover en cierta dirección, especialmente el cuerpo o una parte de él: *échate para allá, que me das mucho calor; echó la cabeza hacia atrás.* □ **mover**
- 19 intr.** Ir o moverse hacia un lugar o en una dirección: *echa por el camino de en medio.* □ **seguir**
- 20 echarse prnl.** *Tumbarse un periodo corto de tiempo para descansar: *se ha echado porque estaba muy cansado.* □ **deitar-se**
- 21** Lanzarse o tirarse con un impulso: *se echó al agua.* □ **átirar-se**
- 22** Establecer una relación con una persona: *no sé nada de él desde que se echó novia.* □ **ficar**

■ **~/echarse a**, comenzar; empezar o arrancar: *cuando supo la noticia se echó a llorar; los pájaros echaron a volar.* □ Aquí, **echa** es verbo auxiliar de la perífrasis con infinitivo. □ **pôr-se a**

■ **~/echarse a perder**, estropear; dejar de funcionar: *el granizo ha echado a perder toda la cosecha; las malas compañías lo han echado a perder; nuestro plan se ha echado a perder* □ **pôr a perder**

■ **~ de menos**, notar la falta de una persona o cosa: *en este libro echo de menos una buena bibliografía.* □ **sentir falta de**

■ **~ de menos**, tener sentimiento y pena por la falta de una persona o cosa: *estoy bien aquí, pero echo de menos a mi familia.* □ **ter saudade de**

■ **echarse atrás**, no cumplir un trato; no llegar al fin de un proyecto: *dijo que pagaría todos los gastos, pero a la hora de la verdad se echó atrás.* □ **dar para atrás**

■ **echarse a dormir**, descuidarse; no poner la atención debida: *trabajó mucho durante la carrera, pero en cuanto se licenció se echó a dormir.* □ **descuidar-se**

■ **echarse a morir**, fam., abandonar un proyecto por perder la esperanza de llegar a buen fin: *si no conseguimos un crédito, ya podemos echarnos a morir.* □ **desistir**

■ **echarse encima**, llegar un momento: *se nos está echando encima el plazo de entrega de las solicitudes.* □ **sobrevir**

SEÑAS: diccionario para la enseñanza de la lengua española para brasileños / Universidad de Alcalá de Henares. Departamento de Filología; [Tradução Eduardo Brandão e Claudia Berliner]. - São Paulo: Martins Fontes, 2000.

Título original: Diccionario Vox para la enseñanza de la lengua española.

echar. (Del lat. *iactāre*.) tr. Hacer que una cosa vaya a parar a alguna parte, dándole impulso. ECHAR mercancías al mar; ECHAR basura a la calle. | 2. Despedir de sí una cosa. ECHAR olor, sangre, chispas. | 3. Hacer que una cosa caiga en sitio determinado. ECHAR dinero en un saco. ECHAR una carta al buzón. | 4. Hacer salir a uno de algún lugar; apartarle con violencia, por desprecio, castigo, etc. | 5. Deponer a uno de su empleo o dignidad, impidiéndole el ejercicio de ella. | 6. Brotar y arrojar las plantas sus raíces, hojas, flores y frutos. Ú. t. c. intr. | 7. Salirle a una persona o a un irracional cualquier complemento natural de su cuerpo. ECHAR los dientes; estar ECHANDO pelo, el bigote. | 8. Juntar los animales machos con las hembras para la generación. | 9. fam. Con las palabras *un bocado*, *un trago* y alguna otra, comer o beber alguna cosa, tomar una refacción. Ú. t. c. prnl. | 10. Poner, aplicar. ECHAR a la puerta una llave, un cerrojo; ECHAR ventosas. | 11. Tratándose de llaves, cerrojos, pestillos, etc., darles el movimiento necesario para cerrar. | 12. Imponer o cargar. ECHAR tributos; ECHAR un censo. | 13. Atribuir una acción a cierto fin. ECHAR a juego; ECHAR a mala parte. | 14. Inclinar, reclinar o recostar. Ú. t. c. prnl. ECHAR el cuerpo atrás, a un lado. | 15. Apostar, competir con uno. ECHAR a escribir, a saltar. Ú. m. c. prnl. | 16. Empezar a tener granjería o comercio. ECHAR colmenas, muletada. | 17. Remitir una cosa a la suerte. ECHAR el asunto a pares o nones. | 18. jugar, llevar a cabo una partida de cartas. ECHAR un solo; ECHAR una mano de tute. | 19. jugar, hacer uso de una carta, ficha, etc. | 20. Jugar o aventurar dinero a alguna cosa. ECHAR a la lotería, a una rifa. | 21. Dar, repartir. ECHAR cartas; ECHAR de comer. | 22. Con las voces *cálculos*, *cuentas* y otras análogas, hacer o formar. | 23. Suponer o conjeturar el precio, distancia, edad, etc., que nos son desconocidos. ¿Qué edad le ECHAS? | 24. Invertir o gastar en cierta cosa el tiempo que se expresa. ECHO dos horas en ir a Toledo. | 25. Publicar, prevenir, dar aviso de lo que se ha de ejecutar. ECHAR un bando, la comedia, las fiestas, la vendimia. | 26. Tratándose de comedias u otros espectáculos, representar o ejecutar. | 27. Pronunciar, decir, proferir. ECHAR un discurso, un sermón; ECHAR coplas, refranes, un taco, palabrotas, bravatas. | 28. Junto con la prep. *por* y algunos nombres que significan carrera o profesión, seguirla. ECHAR POR la Iglesia. | 29. Con la misma prep., iniciar la marcha por una u otra parte. ECHAR POR la izquierda, POR el atajo, POR el camino. | 30. Junto con algunos nombres, tiene la significación de los verbos que se forman de ellos o la de otros equivalentes. ECHAR maldiciones, maldecir; ECHAR suertes, sortear; ECHAR un cigarro, fumarlo; ECHAR un sueño, dormir; ECHAR la siesta, sestear. | 31. Junto con ciertas voces, como *mal genio*, *carnes*, *barriga*, *pantorrillas*, etc., adquirir aumento notable en las cualidades o partes del cuerpo expresadas. | 32. Junto con las voces *rayos*, *centellas*, *fuego* y otras semejantes, mostrar mucho enojo. | 33. Junto con las voces *por mayor*, *por arrobas*, *por quintales*, etc., pon-

derar y exagerar una cosa. | 34. Junto con las voces *abajo*, *en tierra*, o *por tierra*, *por el suelo*, etc., derribar, arruinar, asolar. | 35. Junto con un nombre de pena, condenar a ella. ECHAR a galeras, a presidio. | 36. Seguido de la prep. *a*, y un infinitivo de otro verbo, unas veces significa dar principio a la acción de este verbo, como ECHAR A reir, ECHAR A correr, y otras ser causa o motivo de ella, como ECHAR A rodar, ECHAR A perder. Ú. t. c. prnl. | 37. Hablando de caballos, coche, librea, vestido, etc., empezar a gastarlos o usarlos. | 38. *Argent.* y *P. Rico*. Proponer o presentar una persona o animal como de superiores cualidades, en comparación de otro con quien se supone se echa a pelcar. | 39. prnl. arrojarse, tirarse. ECHARSE a un pozo. | 40. Arrojar o precipitarse hacia una persona o cosa. SE ECHÓ a mí. | 41. Tenderse a lo largo del cuerpo en un lecho o en otra parte. | 42. Tenderse uno por un rato para descansar. | 43. Poner las aves sobre los huevos. | 44. Tratándose del viento, calmarse, sosegarse. | 45. Dedicarse, aplicarse uno a una cosa. | 46. Con ciertos sustantivos que indican persona, entablar determinada relación con ella: ECHARSE novia, ECHARSE un amigo. | *a echa levanta*. loc. adv. cayendo y levantando. | *echar al contrario*. fr. echar un asno a una yegua, o un caballo a una burra, para la cria del ganado mular. | *echar a uno a pasear*. fr. fam. mandar a paseo, despedir con desprecio o disgusto. | *echar a perder*. fr. Deteriorar una cosa material; inutilizarla. | 2. Malojar un negocio por no manejarlo bien. Ú. t. c. prnl. | 3. Pervertir a uno. | *echar a volar* a una persona o cosa. fr. fig. Darla o sacarla al público. | *echar de ver*. fr. Notar, reparar, advertir. | *echar falso*. fr. Envidiar sin juego. | *echarla o echárselas de*. fr. fam. Presumir alguien de alguna cualidad. ECHARLA DE valiente, DE gracioso, DE poeta, DE maestro. | *echarlo, o echarlo todo, a doce*. fr. fig. y fam. Meter a bulla una cosa para que se confunda y no se hable más de ella. | *echarlo todo a rodar*. fr. fig. y fam. Desbaratar un negocio o una situación. | 2. fig. y fam. Dejarse llevar de la cólera faltando a todo miramiento o consideración. | *echar uno por alto* una cosa. fr. fig. Menospreciarla. | 2. Malgastarla, desperdiciarla. | *echar uno por largo*. fr. fam. Calcular una cosa, suponiendo todo lo más a que puede llegar. | *echarse atrás*. fr. No cumplir un trato o una promesa. | *echarse uno a dormir*. fr. fig. Descuidar una cosa; no pensar en ella. | *echarse a morir*. fr. fig. y fam. Abandonar un asunto desesperando de poder conseguir lo que se desea. | *echarse a perder*. fr. Perder su buen sabor y hacerse nociva una comida, una bebida, etc.; como el vino cuando se tuerce, o la carne cuando se corrompe. | 2. Decaer una persona de las prendas y virtudes que tenía. | *echarse uno de recio*. fr. fig. y fam. Apretar, instar o precisar con empeño a otro para que haga o deje de hacer una cosa. | *echarse encima* una cosa. fr. fig. Ser inminente o muy próxima. SE ECHAN ENCIMA las vacaciones. | *echarse encima de alguien*. fr. fig. Reprenderle o recriminarle con dureza. | *echar tan alto* a uno. fr. fig. y fam. Despedirle con términos ásperos y desabridos. | *echar tras uno*. fr. Comenzar a ir en su alcance. | *échese y no se derrame*. expr. fig. y fam. con que se reprende la falta de economía de una persona o el gasto superfluo de una cosa.

echar de menos o echar menos a una persona o cosa. (Del port. *uchar menos*, hallar menos.) fr. Advertir, notar la falta de ella. | 2. Tener sentimiento y pena por la falta de ella.

e-char v.t. **1.** Jogar, lançar, atirar. *Echa esto a la basura.* Jogue isto no lixo. **2.** Colocar, pôr. *Echó la carta en correos.* Colocou a carta no correio. **3.** Produzir, soltar. *El agua en ebullición echa humo.* A água em ebulição solta fumaça. **4.** Demitir. *Lo echaron de la empresa.* Foi demitido da empresa. **5.** Expulsar, afugentar. *Me echó de su casa.* Expulsou-me da sua casa. **6.** Dirigir. *Le echó una mirada triste.* Dirigiu-lhe um olhar triste. **7.** Inclinar. *Echó el cuerpo hacia atrás.* Inclinou o corpo para trás. **8.** Jogar. *Voy a echar una partida.* Vou jogar uma partida. **9. Col.** Apostar, jogar. *No me gusta echar a la lotería.* Não gosto de jogar na loteria. **10.** Exibir, representar, apresentar. *Echan Romeo y Julieta en la tele.* Vão passar Romeu e Julieta na tevê. **11. Fig.** Calcular, fazer as contas. *Echó cuentas y vio que era muy caro.* Fez as contas e viu que era muito caro. **12.** Despende, gastar (tempo, esforço). *Eché una hora en llegar.* Gastei uma hora para chegar. **13.** Realizar uma ação expressa por um s. *Echó un trago.* Tomou um gole, bebeu. *Eché una carrera.* Corri. **14. Fig.** Tirar, disputar na sorte. *Lo echamos en cara o cruz.* Tiramos no cara-ou-coroa. **15. Fig.** Destruir, arruinar, frustrar. *Echaron mis planes por tierra.* Frustraram os meus planos.

16. Taxar, tributar, cobrar. *El gobierno nos echa muchos impuestos.* O governo nos cobra muitos impostos. **17.** Dirigir-se, caminhar, ir, seguir. *Echa por la derecha.* Vá pela direita. **18.** Começar, iniciar. *Echó a correr.* Começou a correr. **19.** Encarar, levar em consideração. *Lo eché a mal.* Levei a mal. ■ **echarse** v.p. **1.** Deitar-se. *Se echó a las diez.* Deitou-se às dez horas. **2.** Inclinar-se, debruçar-se. **3.** Lançar-se, atirar-se. **4.** Deitar-se (para descansar), cochilar. *Acabo de echarme.* Acabei de deitar-me para descansar. ♦ **Echar a broma.** Levar na brincadeira. **Echar abajo.** **1.** Derrubar (prédios). **2.** Frustrar (planos). **Echar de menos.** **1.** Sentir falta/saudade. **2.** Dar pela falta. **Echar las cartas.** Ler a sorte nas cartas. **Echar llave.** Trancar, fechar a chave. **Echarse a perder.** Deteriorar-se, estragar-se, degenerar-se. **Echarse (algo) encima.** Ocorrer (algo) inesperadamente. **Echárselas de.** Dar uma de, fingir-se de, aparentar ser.

e-char 1 tr. Jogar, atirar: el niño echó un cubo de agua por la ventana=ο menino jogou um balde de água pela janela. **↗** arrojar, tirar. 2 Soltar, expelir: la chimenea echa humo=a chaminé solta fumaça; el enchufe echa chispas=a tomada solta/está soltando faíscas. **↗** soltar. 3 Colocar, pôr: mi madre me ha mandado echar esta carta al buzón=minha mãe me mandou colocar esta carta na caixa do correio; el niño me pidió que le echara agua en el vaso=ο menino me pediu que pusesse água no copo dele. **↗** entregar, poner. 4 Mandar embora, expulsar, demitir, despedir: su padre la echó de casa y le dijo que no volviera=ο pai a expulsou de casa e lhe disse para não voltar; me han echado del trabajo=fui mandado embora do trabalho. **↗** despedir. 5 Deixar, entregar, apresentar, entrar com, dar entrada em: voy a echar mi currículum en la Universidad=vou deixar o meu currículo na Universidade; hemos echado la solicitud en el ayuntamiento=demos entrada no requerimento na prefeitura. **↗** presentar. 6 Fechar, trancar, passar (chave/tranca/trinco/cadeado): antes de salir de viaje, echo todos los cierres de las ventanas=antes de sair de viagem tranco todas as fechaduras das janelas; voy a echar las cortinas para que no nos vean=vou fechar as cortinas para que não nos vejam. **↗** cerrar. 7 Dar (bronca), pasar (sabão, pito); dizer: mi padre, cada vez que llegamos tarde, nos echa una bronca=sempre que chegamos tarde, meu pai nos dá uma bronca. **↗** dar, meter. 8 Crescer, criar, aumentar, começar a ter, dar, nascer, brotar, produzir, sair, nascer: a cierta edad se suele echar barriga=a partir de certa idade a gente costuma criar barriga; el bebé ha echado sus dos primeros dientes=saiam os dois primeiros dentes do bebê. **↗** salir, tener. 9 Dar, nascer, brotar, produzir: el almendro está echando flores=a amendoeira está dando flores. **↗** dar, salir. 10 Dar, distribuir, repartir: me echaron muy malas cartas y perdí el juego=deram-me cartas muito ruins e eu perdi o jogo; voy a echar de comer a las gallinas=vou dar de comer às galinhas. **↗** dar, repartir.

11 Achar que tem, dar (a, para), atribuir: le echo a Juan unos 70 kilos=acho que o João tem uns 70 quilos; todos me echan menos años de los que tengo=todos me dão menos idade do que tenho. **↗** atribuir. 12 Tirar (na sorte), jogar, decidir, sortear: no sabíamos qué hacer y lo echamos a pases o a par ou impar/hiramos par ou impar. **↗** jugar. 13 Jogar, disputar: estuvimos echando una partida de dados=estivemos jogando uma partida de dados. **↗** jugar. 14 INFOR. Levantar, gastar (tempo): he echado la mañana entera en ir de compras=levamos a manhã inteira fazendo compras. **↗** gastar, pasar. 15 INFOR. (filme, programa de televisão, espetáculo, peça de teatro) Passar, exhibir, apresentar: hoy echan por la tele una película muy buena=hoje vai passar um filme muito bom na tevê. **↗** dar, hacer, poner. - 16 tr.-prml. Deitar, esticar, inclinar, jogar, recostar (o corpo ou uma parte dele): después de comer me echaré un poco a descansar=depois de comer vou (me) deitar um pouco para descansar; echó la cabeza para un lado y subió los hombros=inclinou a cabeça para um lado e levantou os ombros. **↗** tumbar. - 17 intr.-prml. Seguir, ir, dirigir-se, mandar-se, lançar-se; tomar uma direção: se echó cuesta abajo y empezó su paseo=seguiu la derecha abaixo e começou o seu passeio; **↗** echar/echarse a, começou a, pôr-se a, sair (fazendo algo): el niño echó a andar cuando cumplió un año=ο menino começou a andar quando fez um ano; los pájaros echaron a volar=os pássaros saíram voando. **↗** Usa-se também em locuções com substantivo: echar un vistazo=dar uma olhada; echar un sueño=tirar uma soneca, dar um cochilo/luma dormidinha; echar un polvo=dar uma trepada; **↗** echar/echarse a perder, estragar, apodrecer, deteriorar, arruinar, degradar, corromper, perverter, extraviar, decair, desencaminhar, perder-se (pessoa); pôr a perder: con el calor, la comida se ha echado a perder=com o calor a comida estragou; Marcos se ha echado a perder=ο Marcos se desencaminhou; preparamos muy bien la ceremonia, pero la conducta de Teresa lo echó todo a perder=preparamos bem a cerimônia, mas o compor-

ectar(10) (todo) a rodar, pôr (tudo) a perder, me-lar, frustrar: cuando el empleado divulgó los planes secretos de la empresa, lo echó todo a rodar=quando o funcionário divulgou os planos secretos da empresa pôs tudo a perder. **↗** estropear; **↗** echar a andar/rodar INFOR., começar, ter início; dar a largada, deslanchar: el curso echó a rodar en el mes de enero=ο curso teve início no mês de janeiro. **↗** empezar; **↗** echar de menos, sentir/notar a/dar pela falta: en la cena familiar echamos de menos a María; echó de menos mi faldita: seguro que la tiene mi hermana=estou notando a falta da minha saia; aposto como está com a minha irmã; **↗** echar de menos/en falta, sentir/ter/estar com/ficar com saudade(s): el poeta exiliado echaba de menos a su país; echó en falta a su novia cuando se fue de viaje; je=sentii saudades do namorado cuando fui viajar; **↗** añorar, extrañar, nostalgia, añoranza; **↗** echar en falta, sentir/notar (a)/dar pela falta: cuando se fue a vivir sola, echaba en falta los mimos de su madre=quando foi morar sozinha sentia falta dos mimos da mãe. **↗** añorar, extrañar, nostalgia, añoranza; **↗** echarse atrás, voltar atrás, dar para trás, arrepender-se, mudar de idéia, desistir: cuando tenía que ir, se echó atrás y dijo que no iba=na hora de ir, deu para trás/voltou atrás e disse que não ia; **↗** echarse a dormir, não se preocupar mais, ficar despreocupado/tranquilo, não esquentar (mais) (a cabeça), desencanar, desencucucar: ahora que tiene una posición económica buena, se echa a dormir=agora que ele tem uma boa posição econômica, não esquentia mais a cabeça; **↗** echarse encima, estar muito próximo, estar chegando, ser iminente, sobrevir, cair (a noite): se nos va a echar la noche encima y no habremos llegado=já vai cair a noite e não vamos ter chegado; **↗** echarse encima, cair em cima/de pau/matando, dar (uma) bronca, brigar com, reprender: cuando confesó su culpa, se le echó encima toda la familia=quando confessou sua culpa, a família inteira caiu em cima dele. **↗** discutir, pelear; **↗** echar para atrás INFOR., ser assustador, dar arrepio(s)/medo, ser repulsivo: su aspecto físico echa para atrás=seu aspecto físico dá arrepio. **↗** Como 3.

101 Calzados

- 1 la bota de invierno *m*
- *winter boot*
- 2 la suela de PVC (la suela de materia *f* plástica)
- *PVC sole*; *sim.: plastic sole*
- 3 el forro de peluche *m* (de felpa *f*)
- *high-pile lining*
- 4 el nylon
- *nylon*
- 5 el botín de caballero *m*
- *men's boot*
- 6 el cierre de cremallera *f* en el interior
- *inside zip*
- 7 la bota alta para caballeros *m*
- *men's high leg boot*
- 8 la suela de plataforma *f*
- *platform sole (platform)*
- 9 las botas vaqueras
- *Western boot (cowboy boot)*
- 10 la bota de piel *f* de potro *m*
- *pony-skin boot*
- 11 la suela moldeada sobre la piel
- *cemented sole*
- 12 la bota de señora *f*
- *ladies' boot*
- 13 la bota de calle *f* de caballero *m*
- *men's high leg boot*
- 14 la bota de PVC inyectado sin costuras *f* para la lluvia
- *seamless PVC waterproof wellington boot*
- 15 la suela translúcida
- *natural-colour (Am. natural-color) sole*
- 16 la puntera de la bota
- *toecap*
- 17 el forro de tejido *m* de punto *m*
- *tricot lining (knitwear lining)*
- 18 la bota de marcha *f* (para excursiones *f*)
- *hiking boot*
- 19 la suela perfilada
- *grip sole*
- 20 el alto de la caña relleno
- *padded collar*
- 21 los cordones
- *tie fastening (lace fastening)*
- 22 las zapatillas de baño *m*
- *open-toe mule*
- 23 la parte superior (la pala) de tejido *m* de rizo *m*
- *terry upper*
- 24 la suela corrida
- *polo outsole*
- 25 las babuchas (las pantuflas)
- *mule*
- 26 la pala de pana *f* de canutillo *m*
- *corduroy upper*
- 27 el zapato de tacón *m* alto con hebillas *f*
- *evening sandal (sandal court shoe)*
- 28 el tacón alto (el tacón aguja)
- *high heel (stiletto heel)*
- 29 el zapato de tacón *m*
- *court shoe (Am. pump)*
- 30 el mocasín
- *moccasin*
- 31 el zapato bajo (el zapato de cordones *m*)
- *shoe, a tie shoe (laced shoe, Oxford shoe, Am. Oxford)*
- 32 la lengüeta
- *tongue*
- 33 el zapato bajo con tacón *m* alto
- *high-heeled shoe (shoe with raised heel)*

- 34 el mocasín
- *casual*
- 35 la zapatilla de deporte *m*
- *trainer (training shoe)*
- 36 la zapatilla de tenis *m*
- *tennis shoe*
- 37 el contrafuerte
- *counter (stiffening)*
- 38 la suela de caucho *m* translúcido
- *natural-colour (Am. natural-color) rubber sole*
- 39 el calzado de trabajo *m*
- *heavy-duty boot (Am. stogy, stogie)*
- 40 la puntera reforzada
- *toecap*
- 41 la zapatilla de casa *f* (la pantufla)
- *slipper*
- 42 el patín de lana *f*
- *woollen (Am. woollen) slip sock*
- 43 el modelo de punto *m*
- *knit stitch (knit)*
- 44 el zueco
- *clog*
- 45 la suela de madera *f*
- *wooden sole*
- 46 la pala de cuero *m* flexible
- *soft-leather upper*
- 47 la suela de materia *f* plástica
- *sabot*
- 48 la sandalia de tirilla *f* (un calzado de playa *f*)
- *toe post sandal*
- 49 la sandalia
- *ladies' sandal*
- 50 la plantilla ortopédica
- *surgical footbed (sock)*
- 51 la sandalia frailuna
- *sandal*
- 52 la hebilla
- *shoe buckle (buckle)*
- 53 el zapato de tacón *m* alto con presilla *f*
- *sling-back court shoe (Am. sling pump)*
- 54 el zapato de tela *f* con tacón *m* alto
- *fabric court shoe*
- 55 el tacón de cuña *f*
- *wedge heel*
- 56 la bota de marcha *f* para niños *m*
- *baby's first walking boot*

Shoes (Footwear)

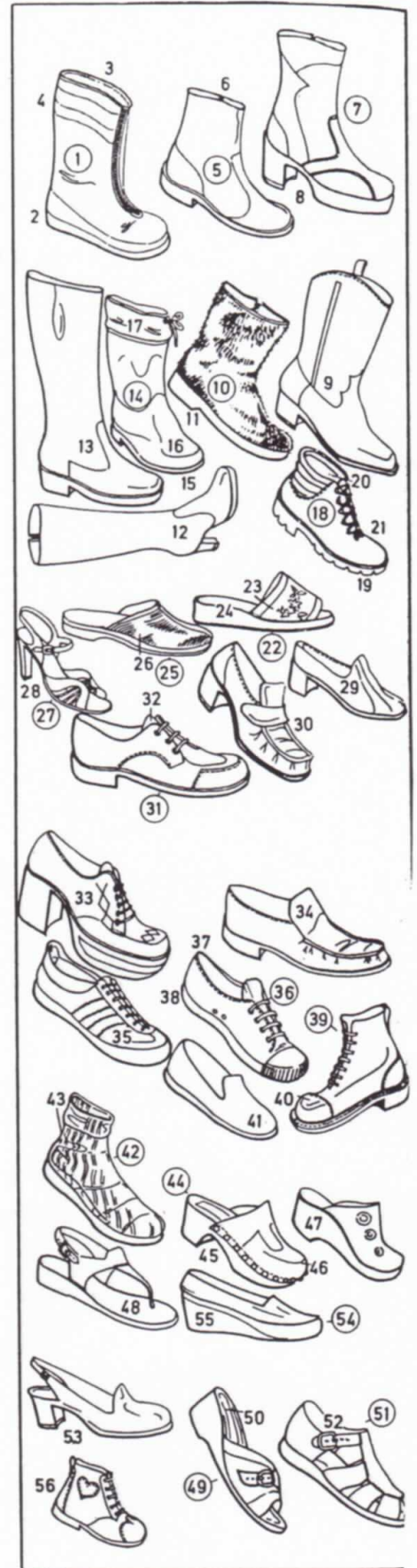

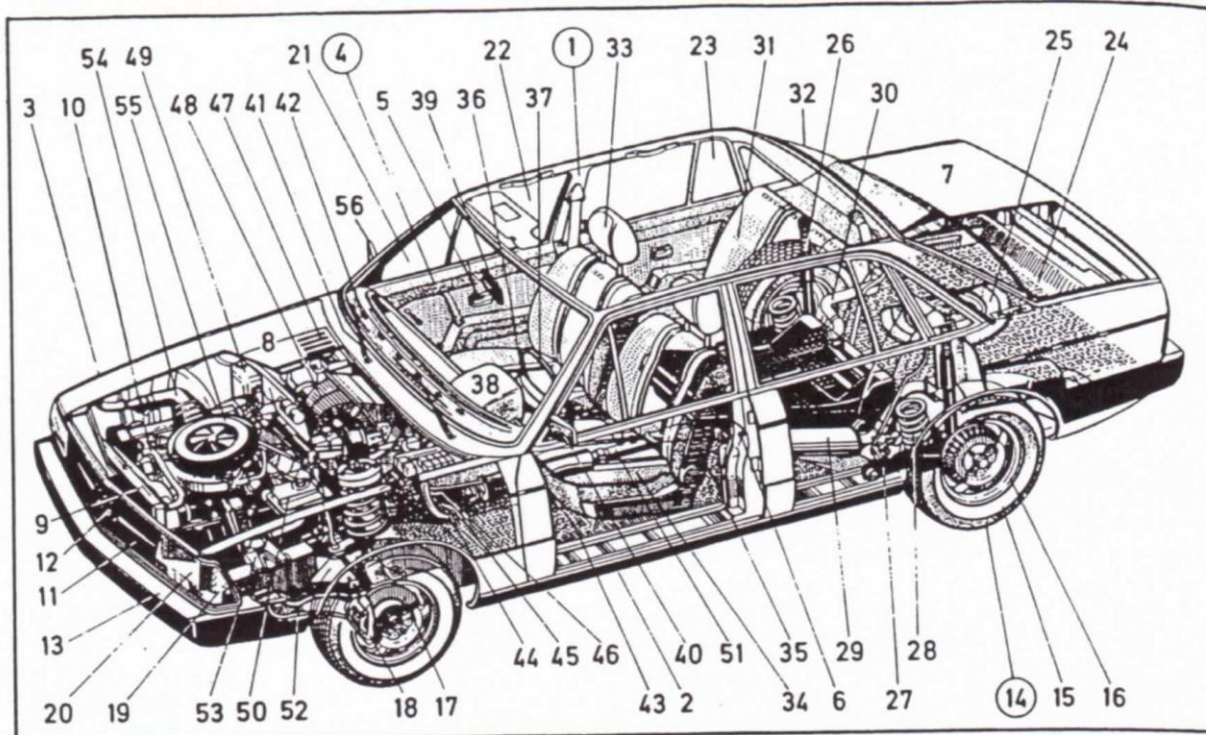

1-56 el coche (el automóvil, el auto; Amér.: el carro), un turismo

- motor car (car, Am. automobile, auto), a passenger vehicle

1 la carrocería autoportante - monocoque body (unitary body)

2 el chasis (Amér.: el chasis; la carrocería)

- chassis, the understructure of the body

3 la aleta delantera

- front wing (Am. front fender)

4 la puerta del coche

- car door

5 el tirador de la puerta

- door handle

6 la cerradura de la puerta

- door lock

7 la puerta del maletero

- boot lid (Am. trunk lid)

8 el capó (Col., C. Rica, Chile y Mé.: la tapa del motor)

- bonnet (Am. hood)

9 el radiador

- radiator

10 la canalización del agua f de refrigeración f

- cooling water pipe

11 la calandra (la rejilla del radiador; Amér.: la parrilla)

- radiator grill

12 el emblema (la marca del auto)

- badging

13 el parachoques delantero con escudo m de caucho m (C. Rica, Guat. y S. Dgo.: el bomper)

- rubber-covered front bumper (Am. front fender)

14 la rueda de automóvil m, una rueda de disco m

- car wheel, a disc (disk) wheel

15 el neumático

- car tyre (Am. automobile tire)

16 la llanta

- rim (wheel rim)

17-18 el freno de disco m

- disc (disk) brake

17 el disco del freno

- brake disc (disk) (braking disc)

18 la pinza del freno

- calliper (caliper)

19 el intermitente delantero (Amér.: la luz direccional)

- front indicator light (front turn indicator light)

20 el faro (Chile y Pan.: el foco; Guat., Mé. y. P. Rico: la luz) con luz f larga (luz f de carretera; Amér.: luz f alta), luz f de cruce m (luz f corta; Amér.: luz f baja) y luz f de posición f (Chile: luz f de estacionamiento m)

- headlight (headlamp) with main beam (high beam), dipped beam (low beam), sidelight (side lamp, Am. sidemarker lamp)

21 el parabrisas (Pan. y P. Rico: el guinchil), un parabrisas panorámico

- windscreen (Am. windshield), a panoramic windscreen

22 la ventanilla de la puerta, con manivela f

- crank-operated car window

23 la ventanilla trasera giratoria (la ventanilla oscilante)

- quarter light (quarter vent)

24 el maletero (Amér.: el baúl)

- boot (Am. trunk)

25 la rueda de repuesto m

- spare wheel

26 el amortiguador

- damper (shock absorber)

27 el brazo oscilante longitudinal

- trailing arm

28 el muelle helicoidal

- coil spring

29 el silencioso (el silenciador)

- silencer (Am. muffler)

30 la ventilación por circulación f forzada

- automatic ventilation system

31 el asiento trasero

- rear seats

32 el cristal trasero

- rear window

33 el cabezal (el reposacabezas) regulable

- adjustable headrest (head restraint)

34 el asiento del conductor, un asiento reclinable

- driver's seat, a reclining seat

35 el respaldo reclinable

- reclining backrest

36 el asiento del acompañante; pop.: el asiento de la muerte

- passenger seat

37 el volante (Amér.: el timón; Col. y P. Rico: la volanta)

- steering wheel

38 el tablero de mandos m (el salpicadero) con tacómetro m, el cuentarrevoluciones, el reloj, el indicador del nivel de gasolina f, el indicador de la temperatura de refrigeración f (el termómetro del agua f) y el reloj de la presión del aceite

- centre (Am. center) console containing speedometer (coll. speedo), revolution counter (rev counter, tachometer), clock, fuel gauge (Am. gage), water temperature gauge, oil temperature gauge

39 el espejo retrovisor interior

- inside rear-view mirror

40 el espejo retrovisor exterior del lado izquierdo

- left-hand wing mirror

41 el limpiaparabrisas

- windshield wiper (Am. windshield wiper)

42 la abertura de ventilación f

- defroster vents

43 la moqueta del suelo; encima: la alfombra

- carpeting

44 el pedal del embrague (el embrague)

- clutch pedal (coll. clutch)

45 el pedal del freno (el freno)

- brake pedal (coll. brake)

46 el pedal del acelerador (el acelerador, el pedal del gas)

- accelerator pedal (coll. accelerator)

47 la toma de aire m

- inlet vent

48 el ventilador para la aireación

- blower fan

49 el depósito del líquido m de freno m

- brake fluid reservoir

50 la batería

- battery

Prólogo

El diccionario en imágenes inglés y español se ha preparado a partir de la nueva versión del *Bildwörterbuch*, volumen tercero del diccionario Duden en diez tomos. La versión española es equivalente del original alemán, a pesar de las dificultades surgidas en más de una ocasión, pues el mundo que se nos presenta en las ilustraciones no es el español o hispanoamericano, sino el centroeuropeo: algunos objetos no existen en nuestro ámbito, o no hay otro semejante. Sin embargo, estos casos son los menos, y por ello mismo los diferenciadores; el resto es propio de nuestra cultura, de nuestra industria, de nuestras técnicas, esto es, común a todos nosotros, alemanes, ingleses e hispanohablantes. Por otra parte, hemos intentado dar cabida al mundo americano a través de la única vía posible, el léxico peculiar utilizado en ámbitos más o menos extensos de aquel continente y que se pudiera aplicar a imágenes surgidas en Alemania -ni siquiera en España.

La traducción se ha realizado bajo mi dirección por licenciados en filología hispánica y por especialistas con conocimientos sobrados para efectuar la tarea encomendada. El peso mayor del trabajo lo han soportado D. Antonio Ruiz Noguera (profesor agregado de Lengua Española de INB), Da. María José Blanco Rodríguez (becaria de investigación del Departamento de Lengua Española de la Universidad de Málaga), Da. María Aurora Miró Domínguez (profesora ayudante del Departamento de Historia del Arte de la Universidad de Málaga) y Da. Inmaculada Anaya Revuelta (becaria de investigación del Departamento de Geografía Lingüística del CSIC). Hemos tenido numerosos colaboradores e informantes ocasionales, comerciantes, artesanos, profesionales diversos que nos han facilitado valiosos datos, muchas veces sin saberlo ellos mismos; quienes más ayuda nos han prestado han sido D. Carlos Alvar (catedrático de Literaturas Románicas de la Universidad de Murcia), D. Conrado Salmerón Rodríguez (tecnólogo de automoción del Instituto de Formación Profesional de Tarifa, Cádiz), Da. María del Pilar Nuño Álvarez (profesora ayudante del Departamento de Lengua Española de la Universidad Complutense), Da. María del Pilar Palanco Aguado (profesora agregada de Lengua Española de INB), Da. Marta C. Ayala Castro (profesora ayudante del Departamento de Lengua Española de la Universidad de Málaga), y D. Jorge Denis Zambrana (librero). He de dejar constancia, también, de la generosa ayuda prestada en todo momento por el Departamento de Geografía Lingüística del Consejo Superior de Investigaciones Científicas, y por la Oficina de Información y Observación del Español del Instituto de Cooperación Iberoamericana.

Las imágenes proporcionan cierta información con mayor facilidad y rapidez que las explicaciones y descripciones. Una imagen permite a menudo identificar antes el objeto designado por una palabra que la definición de esa palabra; es bien sabido aquello de „una imagen vale más que mil palabras“.

Cada doble página del diccionario tiene una lámina que ilustra el vocabulario de un dominio completo con los términos ingleses y sus correspondientes españoles. La organización temática evita la enojosa búsqueda de las distintas voces proporcionando en dos páginas enfrentadas toda la información concerniente a un dominio completo. La presentación del texto y el índice final permiten utilizar esta obra como si se tratara de un diccionario bilingüe de doble entrada. Pero que nadie se llame a engaño, éste no es un diccionario ideológico, sino temático, y por tanto más restringido, al serle imposible dar cuenta de aquellas palabras cuyo contenido no su puede expresar en forma de imágenes. La temática es, tal vez, la manera más antigua de organizar los saberes del hombre; arranca de los enciclopedistas medievales y llega hasta nuestros días, habiendo tenido entre nosotros cultivadores tan insignes como San Isidoro, Lorenzo Palmireno, Francisco Sobrino o el P. Esteban de Terreros.

La forma de presentar los materiales, y la modernidad de la obra, hacen que el vocabulario esté constituido en gran medida por términos especiales y técnicos, de modo que

Cosas que estropean la convivencia

La pelea

Nadie sabe muy bien cómo empezó, pero lo cierto es que Toni y David se dieron de lo lindo. El profesor cortó por lo sano, castigando a los dos. Luego, habló con los demás para aclarar la situación.

Resulta que a Toni le faltaba su bolígrafo recién estrenado y, viendo que su compañero tenía uno igual, le acusó de ladrón. David, ni corto ni perezoso, le soltó un guantazo a Toni.

Algunos compañeros, que tenían manía a David, se pusieron de parte de Toni. Total que se pelearon y entre todos consiguieron hacer daño a David.

Resultado: al pie del armario fue hallado el famoso bolígrafo, causante del enredo, y el profesor restauró la paz y reflexionó con toda la clase sobre lo ocurrido.



☀ *Dialogar sobre las siguientes preguntas:*

- ¿Por qué tenían que reflexionar?
- ¿Cómo empezó la pelea?
- ¿Cómo se comportaron los compañeros? ¿Por qué?
- ¿Qué tenían que haber hecho para evitar que se pegaran?

☀ *En este relato ocurren varias cosas que no están bien. Señala tres de ellas.*

☀ *Contesta en tu cuaderno a las siguientes preguntas:*

- ¿Te has peleado tú alguna vez? ¿Por qué?
- ¿Te han acusado de algo que no has hecho? ¿Qué has sentido?
- ¿Has acusado tú a alguien de algo que no ha hecho? ¿Qué has sentido?
- ¿Te han castigado alguna vez sin tener tú la culpa?

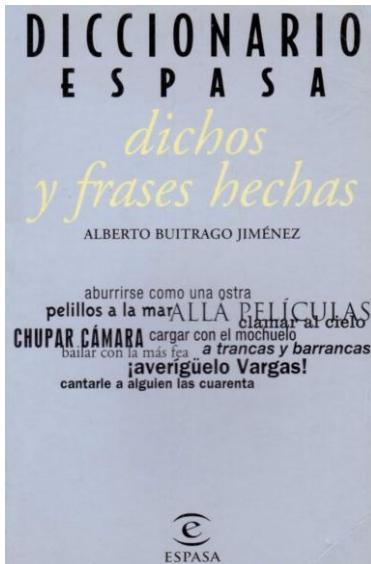

De lo lindo

Mucho. Intensamente. *Esta tarde ha llovido de lo lindo. Lindo, ya se sabe, significa «bonito, agradable de ver», y es normal que en la lengua coloquial lo mucho y lo bueno, a pesar de Gracián, estén relacionados.*

Cortar por lo sano

Resolver una situación de forma drástica, violenta o traumática, pero enérgica y eficaz, como hace el cirujano cuando al operar corta no sólo los tejidos enfermos, sino también la parte sana para que el mal desaparezca por completo y no pueda reproducirse. *La empresa tiene muchas dificultades; tenemos que cortar por lo sano, despedir a unos cuantos trabajadores y empezar de nuevo.*

Ni corto ni perezoso

Súbitamente. Sin pensarlo dos veces. *Cuando le dije a Mónica que la encontraba más gordita, se puso roja y, ni corta ni perezosa, me soltó una bofetada.* En la primera parte del dicho, *corto* funciona en su acepción de «apocado, miedoso, tímido». En la segunda, *ni perezoso*, se alude a la rapidez de acción antes señalada.

BUITRAGO JIMÉNEZ, Alberto. *Diccionario de dichos y frases hechas*. 4. ed. Madrid: Espasa, 1997. (1 ed. 1995)



BUSCA "TOTAL" EN EN *DICCIONARIO DE PARTÍCULAS DISCURSIVAS DEL ESPAÑOL*
<http://www.dpde.es/>

¿Qué te parecen estas soluciones?

Coisas que estragam a convivência

A briga

Ninguém sabe muito bem como tudo começou, mas o fato é que o Edu e o Davi **se pegaram / brigaram feio / partiram para a ignorância / saíram no tapa / saíram na porrada / se encheram de pancada**. O professor **arrancou o mal pela raiz / pôs ordem na casa**, castigando os dois. Depois falou com os outros para esclarecer a situação.

Acontece que a caneta **recém-estreada / novinha / novinha em folha** do Edu sumiu e, quando ele viu que o colega tinha uma igual, **acusou-o de ladrão / chamou-o de ladrão / chamou ele de ladrão**. O Davi, **sem pestanejar / não quis deixar por menos / rodou a baiana e / que não dorme no ponto, deu uma bofetada no / lascou um tabefe no / deu uma bela дума bolacha no / tacou a mão na cara do Edu**.

Alguns colegas, que **tinham implicância com o / implicavam com o / não iam com a cara do Davi, ficaram do lado do Edu / tomaram as dores do Edu / tomaram o partido do Edu. Conclusão / Para resumir / Em resumo / Enfim: brigaram / saíram no tapa / saíram na porrada / partiram para a ignorância / partiram para a pancadaria** e, juntos, **acabaram conseguindo machucar o / conseguiram bater no Davi**.

Resultado: / Conclusão: / No fim das contas, perto do armário encontrou-se a **famosa / famigerada / bendita** caneta, causadora **da confusão / do bafafá / de todo aquele auê**, o professor restaurou a paz e refletiu com toda a sala sobre **o episódio / o ocorrido / o que aconteceu**.

Coisas que estragam a convivência

A briga

Ninguém sabe muito bem como tudo começou, mas o fato é que Eduardo e Davi brigaram feio. O professor cortou o mal pela raiz, castigando os dois. Depois falou com os outros para esclarecer a situação.



Acontece que a caneta nova de Eduardo sumiu e, quando ele viu que o colega tinha uma igual, acusou-o de ladrão. Davi, sem pestanejar, deu uma bofetada em Eduardo.

Alguns colegas, que tinham implicância com Davi, ficaram do lado de Eduardo. Acabaram entrando na briga e, juntos, conseguiram machucar Davi.

Resultado: perto do pé do armário foi encontrada a famigerada caneta, causadora da confusão, e o professor restaurou a paz e fez uma reflexão com toda a sala sobre o episódio.

- 1 Em pequenos grupos, conversem sobre as seguintes perguntas:
Como começou a briga?
Como se comportaram os colegas? Por quê?
O que deviam ter feito para evitar que Eduardo e Davi se pegassem?
Por que tiveram que refletir?
- 2 Neste relato acontecem várias coisas que não se deve fazer. Aponte algumas.

- 3 Responda às seguintes perguntas:
Você já brigou alguma vez? Por quê? Você acha necessário brigar?

Você já foi acusado de algo que não tinha feito? Como se sentiu?

Você já acusou alguém de algo injustamente? Como se sentiu? Como corrigiu a injustiça depois?

La vuelta al colegio

1
Unidad
6



¿Qué tal lo has pasado el primer día de colegio?

¿Por qué venimos al colegio?

¿Qué cosas aprendemos? ¿Son importantes?

En el colegio convives y juegas con tus
compañeros. ¿A qué jugáis?

¿Qué pone en la pizarra? ¿Quién dijo esas palabras?

¿Qué crees que significan? Piénsalo: camino,
verdad, vida...

¿A quién crees que se las dijo? ¿Dónde?



En esta unidad aprenderás:

Quién fue Jesús y qué cosas importantes nos enseñó.

Quiénes fueron sus discípulos y cómo aprendieron a ser como él.

Cómo podemos conocer las enseñanzas de Jesús.

Un maestro llamado Jesús

El maestro que todos necesitamos

Tema -

8



- ¿Qué están haciendo los alumnos? ¿Qué hace el profesor?
- ¿Para qué necesitan los alumnos al profesor?
- ¿Pueden los profesores contestar a todas nuestras preguntas?

Jesús, maestro de todos

Hace ya muchos años, en un país llamado Palestina, apareció un maestro que enseñaba a todos cosas muy importantes y necesarias para la vida.

Enseñaba cosas que sólo Dios puede saber. Enseñaba a vivir la vida con confianza, amor e ilusión.

Este maestro es Jesús. Sus enseñanzas se han extendido por todas partes. Nosotros podemos escucharlas a través de la Biblia, en la catequesis, en clase de religión...

Procedimientos técnicos de la traducción – Vinay & Darbelnet

Por Amparo Hurtado Albir (Universidad Autónoma de Barcelona, España)

6. 1. Definiciones y clasificaciones propuestas

Desde la propuesta pionera de Vinay y Darbelnet (1958) de *los procedimientos técnicos de traducción* se han planteado diversos enfoques y clasificaciones de las técnicas de traducción. Veamos las propuestas más significativas basándonos en la revisión realizada por Molina (1998: 39-55; 2001: 99-110) y en los ejemplos seleccionados por esta autora.

- Los procedimientos técnicos de traducción de las Estilísticas Comparadas

Vinay y Darbelnet (1958) son los primeros en definir *los procedimientos técnicos de traducción* y proponer una clasificación de ellos. Según estos autores, los procedimientos operan en tres planos: el del léxico, el de la organización (morfología y sintaxis) y el del mensaje. Distinguen siete procedimientos básicos, que clasifican en directos (o literales) y oblicuos, relacionado con la distinción entre traducción directa (literal) y traducción oblicua. La traducción literal es la que proporciona una correspondencia exacta entre las dos lenguas en cuanto al léxico y a la estructura y, según los autores, sólo es posible entre lenguas y culturas muy cercanas. La traducción oblicua es la que no permite hacer una traducción palabra por palabra.

Los procedimientos de la *traducción literal* son: 1) el **préstamo**, palabra incorporada a otra lengua sin traducirla; 2) el **calco**, préstamo de un sintagma extranjero con traducción literal de sus elementos; 3) la **traducción literal**, la traducción palabra por palabra.

Los procedimientos de *traducción oblicua* son: 1) la **transposición**, el cambio de categoría gramatical; 2) la **modulación**, el cambio de punto de vista, de enfoque o de categoría de pensamiento (abstracto por concreto, causa por efecto, medio por resultado, la parte por el todo, etc.); 3) la **equivalencia**, que da cuenta de una misma situación empleando una redacción completamente distinta; 4) la **adaptación**, cuando se utiliza una equivalencia reconocida entre dos situaciones¹ (cfr. figura 38).

A estos siete procedimientos esenciales, Vinay y Darbelnet añaden otros que enuncian por pares opuestos (excepto la compensación y la inversión):

- 1) **Compensación**. Se trata de introducir en otro lugar del texto un elemento de información o efecto estilístico que no ha podido ser colocado en el mismo sitio en el que aparece en el texto original. Ej.: la frase del *Libro de la selva*: *I was seeking thee, Flathead*, donde Kipling utiliza el arcaísmo *thee*, en lugar de *you*; al no existir en francés un uso arcaico de las formas del pronombre equivalente (*tu, te, toi*), se traslada el matiz mediante el empleo del vocativo *O* y se coloca en otro lugar de la frase: *En vérité, c'est bien toi que je cherche, O Tête-Plate*.
- 2) **Disolución** vs **concentración**. En la disolución, un mismo significado se expresa en la lengua de llegada con más significantes y en la concentración con menos. Ej.: *archery* es una disolución del francés *tir à l'arc*.
- 3) **Amplificación** vs **economía**. Son procedimientos similares a los de la *disolución / concentración*. La amplificación se produce cuando la lengua de llegada utiliza un número mayor de significantes para cubrir una laguna, para suplir una deficiencia sintáctica o para expresar mejor el significado de una palabra; según los autores, la disolución es una cuestión de *lengua* y la amplificación de *habla*. Ej.: *He talked himself out of a job* y *Il a perdu sa chance pour avoir trop parlé*. El procedimiento contrario es la economía.
- 4) **Ampliación** vs **condensación**. Son dos modalidades de *amplificación* y *economía*, respectivamente, propias de las características del francés y del inglés. Es el caso de las preposiciones o conjunciones inglesas que necesitan un refuerzo (un nombre, un verbo) para reexpresarlas en francés. Ej.: *To the*

¹ Algunos de estos procedimientos han sido ampliamente desarrollados en estudios de gramática comparada. Cf., por ejemplo, Chuquet y Paillard (1989), donde se distinguen varios casos de transposición y modulación entre el inglés y el francés: doble transposición, transposiciones amplificadas y transposiciones en cadena; modulaciones metafóricas, modulaciones metonímicas y modulaciones gramaticales; asociaciones complejas de transposiciones y modulaciones.

station y *Entrée de la gare*, *Shall I phone for a cab?* y *Voulez-vous que je téléphone pour faire venir une voiture?*

- 5) **Explicitación vs implícitación.** La explicitación consiste en la introducción de información implícita en el texto original. Ej.: indicar en francés el sexo del paciente al traducir *his patient*. La implícitación consiste en dejar que el contexto o la situación precisen información explícita en el texto original. Ej.: la correspondencia de *Sortez* con *Go out* o con *Come out* según la situación.
- 6) **Generalización vs particularización.** La generalización consiste en traducir un término por otro más general; la particularización es el caso contrario. Ej.: la distinción que existe en francés entre *guichet*, *fenêtre* y *devanture*, cuando en inglés sólo existe *window*.
- 7) **Articulación vs yuxtaposición.** Son procedimientos opuestos que dan cuenta del uso o la ausencia de marcas lingüísticas de articulación a la hora de enunciar un razonamiento. Ej.: *In all this immense variety of conditions, the objective must be...* y *Et cependant, malgré la diversité des conditions*.
- 8) **Gramaticalización vs lexicalización.** la gramaticalización consiste en reemplazar signos léxicos por gramaticales. Ej.: la preposición léxica inglesa *in* en muchas ocasiones se gramaticaliza en francés: <<*A man in a blue suit* y *Un homme vêtu de bleu*>>. La lexicalización es el fenómeno contrario.
- 9) **Inversión.** Se trata de trasladar una palabra o sintagma a otro lugar de la oración o del párrafo para conseguir la estructura normal de la frase en la otra lengua. Ej. *Pack separately [...] for convenient inspection* y *Pour faciliter la visite de la douane mettre à part [...]*

Las categorías de Vinay y Darbelnet son elementos característicos de las Estilísticas Comparadas (Malblanc, 1961; Scavée e Intravaia, 1979, etc.) y tienen un carácter prescriptivo. Autores como Scavée e Intravaia introducen algunas matizaciones y consideran que los procedimientos de transposición y modulación son los verdaderos procedimientos de traducción ya que engloban a todos los demás. Estas categorías han sido retomadas, además, por muchos autores: Vázquez Ayora (1977), García Yebra (1982), Ballard (1987), Newmark (1988), Van Hoof (1989), etc.

FIGURA 38
Los procedimientos técnicos de traducción de Vinay y Darbelnet (1958: 55)

| | LÉXICO | ORGANIZACIÓN | MENSAJE |
|-----------------------|---|--|---|
| 1. Préstamo | F. Bulldozer I. Fuselage | F. Science-fiction I. (Pie) à la mode | F. Five o'Clock Tea I. Bon voyage |
| 2. Calco | F. Economiquement faible I. Normal School | F. Lutétia Palace I. Governor General | F. Compliments de la saison I. Take it or leave it |
| 3. Traducción literal | { F. ink I. encre | { F. L'encre est sur la table I. The ink is on the table | { F. Quelle heure est-il? I. What time is it? |
| 4. Transposición | { F. Expéditeur I. From | { F. Depuis la revalorisation du bois I. As timber becomes more valuable | { F. Défense de fumer I. No smoking |
| 5. Modulación | { F. Peu profond I. Shallow | { F. Donnez un peu de votre sang I. Give a pint of your blood | { F. Complet I. No Vacancies |
| 6. Equivalencia | { F. (Milit) La soupe I. Br. (Milit.) Tea | { F. Comme un chien dans un jeu de quilles I. Like a bull in a china shop | { F. Château de cartes I. Hollow Triumph |
| 7. Adaptación | { F. Cyclisme I. Br. cricket I. EEUU baseball | { F. En un clin d'oeil I. Before you could say Jack Robinson | { F. Bon appétit I. U.S. Hi! |

ORDEN CRECIENTE DE DIFICULTAD

Extraído de HURTADO, Amparo. *Traducción y Traductología*. Madrid: Cátedra, 2001, p.258-261.

Referencia: VINAY, J. P. & DARBELNET, J. (1958/1995): *Stylistique comparée du français et del l'anglais. Méthode de traduction*. París: Didier, 1958 (*Comparative Stylistics of French and English. A Methodology for Translation*. Amsterdam: John Benjamins, 1995.)

As 13 modalidades de tradução Proposta de Francis Henrik Aubert (USP)

Omissão. Ocorre omissão sempre que um dado segmento textual do texto-fonte e a informação nele contida não podem ser recuperados no texto-meta. Essa ressalva é de fundamental importância pois, em numerosos casos, embora a correspondência biunívoca seja perdida, a informação como tal é perfeitamente recuperável no texto-meta, como nas transposições e nas implicações (vide abaixo). As omissões podem ocorrer por muitos motivos, desde censura até limitações físicas de espaço (no caso de textos multilíngües, legendagem de filmes, e situações similares), irrelevância do segmento textual em questão para os fins do ato tradutório específico - fins esses que nem sempre coincidem com os propósitos do ato de comunicação que gerou o texto-fonte -, etc. Assim, por exemplo, a tradução para o Inglês de um Relatório da Diretoria de um grande banco brasileiro, inclusive um capítulo sobre o *Fundo 157*, tradução essa tendo por finalidade auxiliar a Receita Federal dos EUA, na auditoria da agência nova-iorquina do referido banco, poderia omitir integralmente o capítulo sobre o *Fundo 157*, o qual, além de sua complexidade, não seria pertinente para a Receita Federal dos EUA, visto que nenhuma aplicação em tal fundo fora efetuada, transferida ou gerenciada a partir da agência em Nova York.²

Transcrição. Este é o verdadeiro ‘grau zero’ da tradução. Inclui segmentos de texto que pertençam ao acervo de ambas as línguas envolvidas (p. ex. algarismos, fórmulas algébricas e similares) ou, ao contrário, que não pertençam nem à língua-fonte nem à língua-meta, e sim a uma terceira língua e que, na maioria dos casos, seriam considerados empréstimos no texto-fonte (como, por exemplo, frases e aforismos latinos – *alea jacta est*). Ocorre, ainda, transcrição sempre que o texto-fonte contiver uma palavra ou expressão emprestada na língua-meta.

Empréstimo. Um empréstimo é um segmento textual do texto-fonte reproduzido no texto-meta com ou sem marcadores específicos de empréstimo (aspas, itálico, negrito, etc.). Nomes próprios (inclusive topônimos) constituem objetos privilegiados de empréstimo, bem como termos e expressões tendo por referentes realidades antropológicas e/ou etnológicas específicas. Note-se, porém, que o uso da convenção ortográfica da língua-fonte constitui, *de per se*, evidência insuficiente para classificar um segmento textual como empréstimo. Assim, por exemplo, no português brasileiro, os termos *office-boy* e *outdoor* tornaram-se, há já algum tempo, parte integrante do léxico da língua; mais, adquiriram um significado específico ao português brasileiro, e, por esse motivo, não podem ser classificados como empréstimos.

Decalque. Uma palavra ou expressão emprestada da língua-fonte mas que (i) foi submetida a certas adaptações gráficas e/ou morfológicas para conformar-se às convenções da língua-meta e (ii) não se encontra registrada nos principais dicionários recentes da língua-meta, como *corporativo* no sentido de *societário, empresarial*³.

Tradução literal. No modelo descrito aqui apresentado, o conceito de *tradução literal* é sinônimo de tradução palavra-por-palavra e em que, comparando-se os segmentos textuais fonte e meta, observa-se: (i) o mesmo número de palavras, (ii) na mesma ordem sintática, (iii) empregando as ‘mesmas’ categorias gramaticais e (iv) contendo as opções lexicais que, no contexto específico, podem ser tidas por sendo sinônimos interlingüísticos, como em:

| | | | |
|-----|------|----|-------|
| Her | name | is | Mary |
| Seu | nome | é | Maria |

² Devo o exemplo ao tradutor Danilo Ameixeiro Nogueira.

³ Essa definição pode parecer algo improvisada mas constitui, na realidade, o único critério operacionalmente apropriado. Em qualquer outra opção – inclusive a definição originariamente proposta em *Stylistique comparée du français et de l’anglais* – a distinção entre decalques e palavras e expressões integradas mostra-se algo nebulosa, sujeitando o levantamento e a classificação a flutuações e incertezas excessivas.

Transposição. Esta modalidade ocorre sempre que pelo menos um dos três primeiros critérios que definem a tradução literal deixa de ser satisfeito, ou seja, sempre que ocorrem rearranjos morfossintáticos. Assim, por exemplo, se duas ou mais palavras forem fundidas em uma única (como em **I visited** > *Visitei*) ou, ao contrário, se uma palavra for desdobrada em várias unidades lexicais (por exemplo **Kindergarten** > *Jardim de Infância*), ou se a ordem das palavras for alterada (inversões e deslocamentos, como em **remedial action** > *ação saneadora*), ou se houver uma alteração de classe gramatical (por exemplo, **should he arrive late** > *se ele chegar atrasado*) ou quaisquer combinações dos anteriores, por mais 'literais' que os respectivos significados se apresentem, não constituirão segmentos textuais estruturalmente literais, sendo, assim, classificados como transposições.⁴

Explicitação/Implicação. São duas faces da mesma moeda, em que informações implícitas contidas no texto-fonte se tornam explícitas no texto-meta (por exemplo, por meio de aposto explicativo ou parentético, paráfrase, nota de rodapé, etc.) ou, ao contrário, informações explícitas contidas no texto-fonte e identificáveis com determinado segmento textual, tornam-se referências implícitas. Assim, por exemplo, em uma tradução para o português brasileiro, a frase "*Brasília, the Federal Capital of the country*" contém um aposto que será percebido como redundante e, quase sempre, convirá relegá-lo ao implícito no texto-meta. Na direção tradutória oposta, porém, pode ser conveniente tornar tal informação explícita ao leitor não familiarizado com a geografia administrativa brasileira.

Modulação⁵. Ocorre modulação sempre que um determinado segmento textual for traduzido de modo a impor um deslocamento perceptível na estrutura semântica de superfície, embora retenha o mesmo efeito geral de sentido no contexto e no cotexto específicos. Ou, para retomar Saussure, os *significados* são parcial ou totalmente distintos, mas mantêm-se, em termos genéricos, o mesmo *sentido*. A modulação pode assumir formas bastante diversas, variando desde de detalhes, por exemplo:

| | | |
|----------------------------|---|-----------------------------|
| Deaf as a doornail | > | <i>Surdo como uma porta</i> |
| It's very difficult | > | <i>Não é nada fácil</i> |

até uma diferenciação tal que nada nas respectivas estruturas de superfície do segmento em questão lembraria ao observador a sua efetiva equivalência tradutória, que somente pode ser recuperada considerando-se o sentido contextual, como em:

| | | |
|--------------------------------|---|------------------------|
| Articles of Association | > | <i>Contrato Social</i> |
| Corporal Imbecility | > | <i>Impotência</i> |

Adaptação. Esta modalidade denota uma assimilação cultural, ou seja, a solução tradutória adotada para o segmento textual dado estabelece uma equivalência parcial de sentido, tida por suficiente para os fins do ato tradutório em questão, mediante uma intersecção de traços pertinentes de sentido, mas abandona qualquer ilusão de equivalência 'perfeita'. Incluem-se, freqüentemente, nessa modalidade os falsos cognatos culturais. Veja-se, por exemplo:

| | | |
|--------------------------|---|----------------------------|
| Hobgoblin | > | <i>saci-pererê</i> |
| Squire | > | <i>Juiz de Paz</i> |
| Sheriff | > | <i>Delegado de Polícia</i> |
| MA in Linguistics | > | <i>Mestrado em Letras</i> |

⁴ As *transposições* podem ser obrigatórias –impostas pela estrutura morfossintática da língua alvo- ou facultativas, a critério do tradutor.

⁵ As modulações, tanto quanto as transposições, podem ser obrigatórias ou opcionais. Uma hipótese ainda a ser adequadamente investigada sugere que as *transposições* e as *modulações* optativas representam parcela significativa da manifestação, no plano lingüístico, da liberdade do tradutor.

Tradução intersemiótica. Em determinados casos, particularmente na tradução dita ‘juramentada’, figuras, ilustrações, logomarcas, selos, brasões e similares constantes do texto-fonte vêm reproduzidos no texto meta como material textual, como em:

[No canto superior esquerdo, brasão da Província de Ontário.]

ou

[À página 4, foto e firma do titular deste passaporte, bem como carimbo e assinatura legível da autoridade emitente.]

Erro. Somente os casos evidentes de ‘gato por lebre’ incluem-se nesta modalidade, como no exemplo:

| | | |
|--------------------------------|---|--------------------------------|
| ...only twenty per cent | > | <i>20% seulement des</i> |
| from the schools | > | <i>écoles conduisent leurs</i> |
| make the grade | > | <i>élèves au succès.</i> |

Esta categoria não abarca, portanto, as soluções tradutórias percebidas como ‘inadequadas’, estilisticamente inconsistentes, etc., visto que, em tais casos, torna-se inevitável um viés subjetivo, que poderia redundar em fortes distorções nos resultados finais.

Correção. Com certa frequência, o texto-fonte contém erros factuais e/ou lingüísticos, inadequações e gafes. Se o tradutor optar por ‘melhorar’ o texto-meta em comparação com o texto-fonte, considerar-se-á ter ocorrido uma correção, como em:

| | | |
|--------------------------------|---|--------------------------------|
| the current US deficit | > | <i>o déficit atual dos EUA</i> |
| amounts to several | > | <i>monta a centenas de</i> |
| hundred million dollars | > | <i>bilhões de dólares</i> |





Acréscimo. Trata-se de qualquer segmento textual incluído no texto-alvo pelo tradutor por sua própria conta, ou seja, não motivado por qualquer conteúdo explícito ou implícito do texto original. O acréscimo não deve ser confundido com qualquer das formas de transposição (típicamente uma palavra como tradução de um sintagma inteiro), nem com a explicitação. Acréscimos podem ocorrer em várias circunstâncias distintas, por exemplo, na forma de comentários velados ou explícitos do tradutor, quando fatos que tenham ocorrido após a produção do texto-fonte justifiquem a elucidação. Assim, um texto-fonte referindo-se à Cortina de Ferro como um fato político contemporâneo poderá, no texto traduzido, incluir uma nota de tradutor, uma paráfrase explicativa ou mesmo um simples prefixo “ex”- , contribuído pelo tradutor tendo em vista as alterações geopolíticas havidas em época ainda recente no Leste Europeu.

Extraído de AUBERT, F. H. Modalidades de tradução, teoria e resultados. In: *TradTerm*, 5 (1), 1. semestre de 1998, p. 99-128.
(algumas edições e correções minhas em um par de casos de confusões de redação evidentes no texto [definição da modalidade decalque])



UNIDADE I

A volta às aulas





-  Como foi o seu primeiro dia de aula?
-  Por que vamos à escola?
-  O que aprendemos? São coisas importantes?
-  Na escola você convive e se diverte com seus colegas. Sobre o que vocês conversam e com que se entretêm?



-  O que está escrito na lousa? Quem disse essas palavras?
-  O que você acha que elas significam? Pense um pouco: caminho, verdade, vida...
-  Para quem você acha que foram ditas? Onde?

Nesta unidade você vai aprender:

-  Quem foi Jesus e quais foram as coisas importantes que nos ensinou.
-  Quem foram seus discípulos e como aprenderam a ser como ele.
-  Como podemos conhecer os ensinamentos de Jesus.

TEMA

1

Um mestre chamado Jesus

O mestre do qual todos precisamos

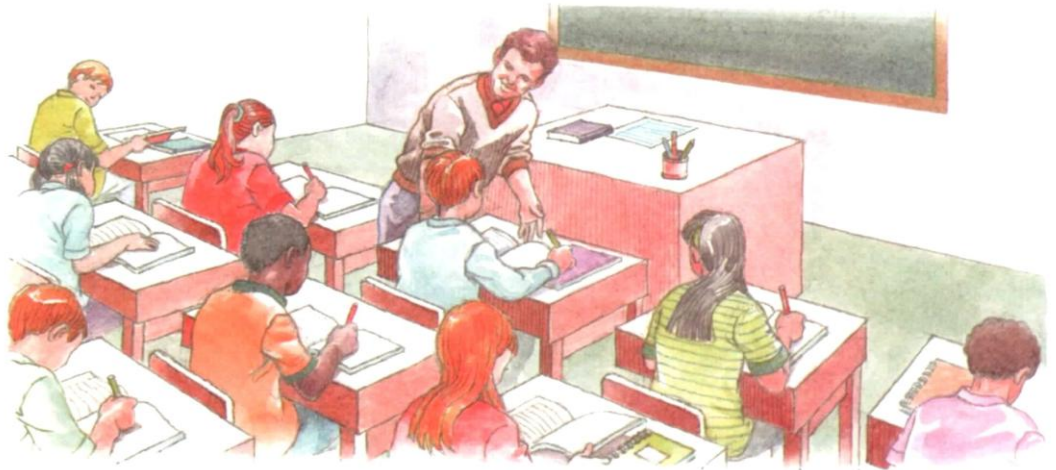

 O que os alunos estão fazendo? O que o professor está fazendo?

 Para que os alunos precisam do professor?

 Os professores podem responder a todas as nossas perguntas?

Jesus, mestre de todos

Há muitos anos, em um país chamado Palestina, surgiu um mestre que ensinava a todos coisas muito importantes e necessárias para a vida.

Ensinou coisas que só Deus é capaz de saber. Ensinou a viver a vida com confiança, amor e esperança.

Esse mestre é Jesus. Seus ensinamentos foram difundidos por todos os lugares. Podemos conhecê-los através da Bíblia, no catecismo, na aula de ensino religioso...

Mensaje de Jesús

4

Unidad

54

Un día por las montañas
apareció un peregrino.
Se fue acercando a las gentes,
acariciando a los niños.
Iba diciendo por los caminos:
"Amigo soy, soy amigo."
Sus manos no empuñan las armas,
sus palabras son de vida.
Reparte el pan con los hombres,
a nadie niega su vino.
Y llora con los que lloran,
y comparte la alegría,
y está junto a los que buscan,
y consuela a los mendigos.
Y los hombres que lo vieron
contaban a sus vecinos:
"Hay un hombre por las calles,
que lleva la paz consigo."

(R. Cantalapiedra)



¿A quién representa esta imagen? ¿Qué relación tiene con la canción?

¿Qué versos te gustan más?

¿Cuál es el mensaje del peregrino?

¿En qué se parece Jesús al peregrino de la canción?

¿Es el mensaje de Jesús el mismo que el del peregrino?

¿De qué más cosas nos ha hablado Jesús?

¿Cómo influye el mensaje de Jesús en estos dos jóvenes?



En esta unidad aprenderás:

El mensaje de Jesús y cómo puede cambiar nuestra vida.

En qué consiste el Reino de Dios y cómo ha empezado.

Las bienaventuranzas como camino que nos conduce a la felicidad.



UNIDADE IV



A mensagem de Jesus

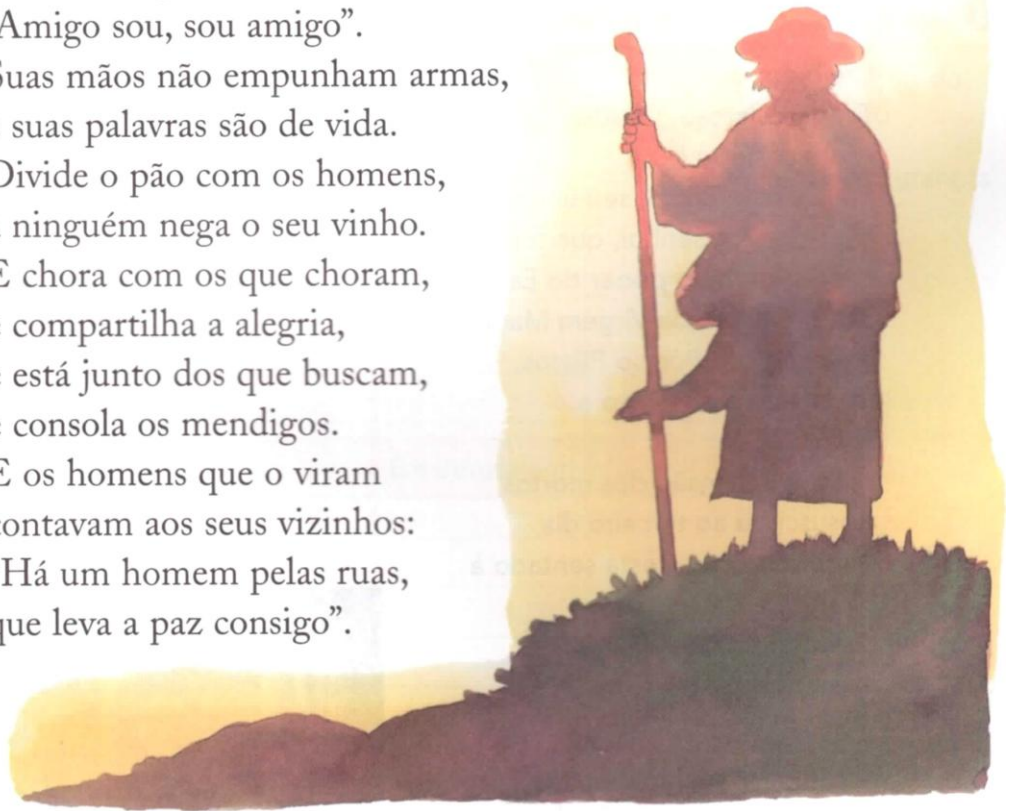



Um dia pelas montanhas
apareceu um peregrino.
Foi se aproximando das pessoas
e acariciando os pequeninos.
Ia dizendo pelos caminhos:
“Amigo sou, sou amigo”.
Suas mãos não empunham armas,
e suas palavras são de vida.
Divide o pão com os homens,
a ninguém nega o seu vinho.
E chora com os que choram,
e compartilha a alegria,
e está junto dos que buscam,
e consola os mendigos.
E os homens que o viram
contavam aos seus vizinhos:
“Há um homem pelas ruas,
que leva a paz consigo”.





-  Quem esta imagem representa? Que relação tem com o poema?
-  De que versos você gostou mais?
-  Qual é a mensagem do peregrino?

ADAPTACIÓN EN UNA IMAGEN



-  Em que Jesus se parece com o peregrino do poema?
-  A mensagem de Jesus é a mesma do peregrino?
-  De que outras coisas Jesus nos falou?
-  Como a mensagem de Jesus influencia esses jovens?

Nesta unidade você vai aprender:

-  A mensagem de Jesus e como ela pode mudar a nossa vida.
-  Em que consiste o Reino de Deus e como começou.
-  As bem-aventuranças como caminho que nos conduz à felicidade.

La alegría de la salvación

Celebración de la Navidad

Algunos años después de la muerte de Jesús, los cristianos comenzaron a celebrar su nacimiento. Para celebrarlo escogieron la fecha del 25 de diciembre; este día, en el Imperio Romano, se celebraba el nacimiento del Sol y el día del Emperador, a quien muchos adoraban como salvador del mundo.

Para los cristianos el único salvador era Jesús, a quien adoraban como Sol de justicia; ellos celebran ese día el nacimiento de Jesucristo, que había venido a traer la salvación al mundo. A partir de entonces se fue celebrando poco a poco en todo el mundo el día del nacimiento del Salvador Jesús.

A lo largo de la historia del cristianismo el nacimiento de Jesús ha ido despertando gran alegría: la gente se felicita, adornan las calles y las casas, cantan villancicos, viven un ambiente de júbilo y de fiesta.



*Venid fieles, todos,
gozados, triunfantes;
venid, venid a Belén.
Ved ya nacido
al Rey de los ángeles.
Venid y adoremos... al Señor.
Por nosotros se ha hecho pobre
y descansa sobre pajas,
acariciémosle con piadosos abrazos.
Al que así nos amó,
¿quién no le amará?*

(Venid fieles, canto de Navidad)

- 1 Responde en tu cuaderno a las siguientes preguntas:
 - ¿Cuándo empezaron los cristianos a celebrar la Navidad?
 - ¿Qué fecha escogieron? ¿Qué sentido le dieron? ¿Qué se celebraba en esa fecha?
 - ¿Cómo se celebra la Navidad en tu ambiente? ¿Qué lugar ocupa el nacimiento de Jesús?
- 2 Comenta y aprende el canto de Navidad "Venid fieles".
- 3 Observa los personajes del belén y di qué relación guardan cada uno de ellos con Jesús.

A alegria da salvação

A celebração do Natal

Alguns anos depois da morte de Jesus, os cristãos começaram a comemorar o nascimento dele. Para celebrá-lo escolheram a data de 25 de dezembro. Nesse dia, no Império Romano, era celebrado o nascimento do Sol e o dia do imperador, que era adorado por muitos como o salvador do mundo.

Para os cristãos, o único salvador era Jesus, a quem adoravam como sol de justiça. Eles comemoram nesse dia o nascimento de Jesus Cristo, que tinha vindo para trazer a salvação ao mundo. A partir de então foi sendo comemorado pouco a pouco em todo o mundo o nascimento do Salvador Jesus.

Ao longo da história do cristianismo, o nascimento de Jesus sempre despertou uma grande alegria: as pessoas se felicitam, enfeitam as ruas e as casas, cantam canções natalinas, vivem um período de júbilo e de festa.

*Noite feliz, noite feliz,
oh, Senhor, Deus de Amor,
pobrezinho nasceu em Belém.
Eis na lapa Jesus, nosso bem.
Dorme em paz, oh Jesus.
Dorme em paz, oh Jesus.*

(Noite feliz, canção natalina)

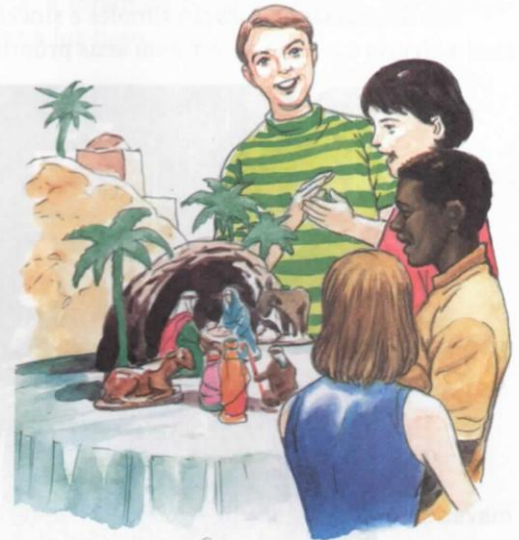

1 Responda:

– Quando os cristãos começaram a celebrar o Natal?

Alguns anos depois da morte de Jesus.

– Que data escolheram?

25 de dezembro.

– O que se comemorava nessa data?

Comemorava-se o nascimento do Sol e o dia do imperador, tratado como salvador do mundo.

– Que sentido deram a ela?

Os cristãos deram a ela um novo sentido, celebrando Jesus como o sol da justiça e o verdadeiro salvador do mundo.

– Como se comemora o Natal no seu círculo de convivência? Que importância é dada ao nascimento de Jesus?

Resposta pessoal

2 Faça agora as atividades 29 da página 146 e 30 da página 147.

Cosquín, sábado, 3 de julho de 1937

MINHA QUERIDA:

Como vês, cumpro a minha promessa, claro que um pouco mais e se venceia o prazo, pois amanhã a semana já termina. E você, como vai passando? Tenho certeza de que não se lembra mais deste que lhe escreve, embora parecesse que ias precisar de um lençol para enxugar as lágrimas, para não falar do fungar da despedida, mas estou certo de que esta noite mesmo se me descuido acabarás indo dançar. Afinal de contas, nem chegaste a chorar tanto assim, apenas umas lagrimazinhas de crocodilo, o que para uma mulher afinal não custa muito.

Minha riqueza, que estás fazendo a esta hora, neste sábado? Gostaria de saber, será que estás fazendo a sesta? Bem enroladinha? Quem me dera ser travesseiro para estar perto de ti. Bolsa d'água para esquentar os pés, melhor não, pois eles podem estar sujos, prefiro ser travesseiro. Pois assim poderás me consultar e quem sabe aquilo de que tomarei conhecimento, uma cigana velha me disse que desconfiasse das louras, que vais perguntar ao travesseiro? Se perguntares quem gosta de ti ele naturalmente responderá que sou eu, como men-

ERROR Y CORRECCIÓN

Cosquín, sábado 3 de julio de 1937

Querida mía:

Como ves cumplo con mi promesa, claro que un poco más y se me vence el plazo, ya mañana termina la semana. ¿Y vos cómo andás? seguro que ya ni te acordás del que suscribe, viste tanto que parecía que ibas a necesitar una sábana para secarte las lágrimas y los moquitos de la despedida, y esta noche si me descuido ya te me vas a la milonga. Al final tanto no yoraste, apenas unas lagrimitas de cocodrilo, que a una mujer al fin y al cavo mucho no le cuesta.

Ricura ¿que estás haciendo a esta hora hoy sábado? me gustaría saber ¿estás durmiendo la siesta? ¿bien tapadita? quien fuera almoada para estar mas cerca. Bolsa de agua caliente no me gustaría ser porque por ahí me resultás pata sucia y sueno. Sí, mejor no andar buscando cosas raras, mejor ser almoada, y por ahí me consultás y quién sabe de que me entero, una jitana vieja me dijo que desconfiara de las rubias ¿que le vas a consultar a la almoada? Si le preguntás quien te quiere te va a contestar que yo, cómo macanean las almoadas. . . Bueno, piba, te dejo un rato porque están sonando la

Los tres fragmentos en la caja forman parte de un cuento. La tarea es la siguiente:

1. Primero, propón individualmente una traducción para tus fragmentos sin mirar los que están traduciendo tus compañeras/os de grupo.

2. Luego, cada uno irá leyendo la traducción de sus fragmentos al grupo, en el orden en que están numerados (1, 2, 3...) , y todos usarán las líneas finales de sus hojas para ir armando el cuento completo a partir de los fragmentos traducidos por cada uno. En esta fase, nadie debe cambiar nada en lo que había traducido en la primera fase, aunque el resultado final parezca raro.

2. Este fama usa una servilleta y la tira al cesto de los papeles.

4. Va tirando al cesto todas las servilletas usadas.

7. Como está muy sorprendida por la conducta del fama,

2.

4.

7.

.....

.....

.....

.....

.....

.....

.....

.....

.....

.....

.....

.....

.....

.....

.....

.....

Los tres fragmentos en la caja forman parte de un cuento. La tarea es la siguiente:

1. Primero, propón individualmente una traducción para tus fragmentos sin mirar los que están traduciendo tus compañeras/os de grupo.

2. Luego, cada uno irá leyendo la traducción de sus fragmentos al grupo, en el orden en que están numerados (1, 2, 3...) , y todos usarán las líneas finales de sus hojas para ir armando el cuento completo a partir de los fragmentos traducidos por cada uno. En esta fase, nadie debe cambiar nada en lo que había traducido en la primera fase, aunque el resultado final parezca raro.

3. Usa otra y la tira al cesto.

6. La sirvienta las recoge y las guarda para ella.

9. –Gran idiota –dice el fama–, *no había que preguntar*

3.

6.

9.

.....

.....

.....

.....

.....

.....

.....

.....

.....

.....

.....

.....

.....

.....

.....

.....

.....

.....

.....

Un fama es muy rico y tiene sirvienta. Este fama usa un pañuelo y lo tira al cesto de los papeles. Usa otro y lo tira al cesto. Va tirando al cesto todos los pañuelos usados. Cuando se le acaban, compra otra caja.

La sirvienta recoge los pañuelos y los guarda para ella. Como está muy sorprendida por la conducta del fama, un día no puede contenerse y le pregunta si verdaderamente los pañuelos son para tirar.

—Gran idiota —dice el fama—, *no había que preguntar*. Desde ahora lavarás mis pañuelos y yo ahorraré dinero.

129

Lenços

Um fama é muito rico e tem empregada. Este fama usa um lenço e o joga na cesta dos papéis. Usa outro, e o joga na cesta. Vai jogando na cesta todos os lenços usados. Quando acabam, ele compra outra caixa.

A empregada recolhe os lenços e os guarda para ela. Como fica muito espantada com o comportamento do fama, um dia não pode conter-se e lhe pergunta se realmente os lenços são para jogar fora.

— Grande idiota — diz o fama —, *não tinha nada que perguntar*. Daqui por diante, lavará os meus lenços e eu economizarei dinheiro.

105

CONTEXTUALIZAÇÃO

A **coesão** e a **coerência** são duas noções importantes quando estamos trabalhando com os textos no nível do discurso, isto é, num nível em que o entendimento apenas das palavras ou das frases isoladamente não é suficiente. Mona Baker (1992), em capítulo sobre estratégias de equivalência pragmática, define de maneira clara estes conceitos: ambos constituem-se em redes de relações, por meio das quais o texto é organizado e criado.

A **coesão** é uma rede de relações encontrada na superfície do texto que estabelece as ligações entre as palavras e as expressões do texto; é, portanto, uma propriedade do texto, conforme diz Hoey, citado em Baker (1992).

Já a **coerência** é a rede de relações conceituais subjacente à superfície textual, sendo, portanto uma faceta da avaliação do texto pelo leitor, como assinala ainda o mesmo autor. A coesão é uma maneira de explicitar as relações de coerência do texto. Essas relações podem, entretanto, estar implícitas. Nesse caso, é necessário que o leitor faça uso do seu conhecimento prévio, ou do contexto, para tentar estabelecê-las e fazer sentido do texto, chegando, portanto, à sua coerência. Para exemplificar melhor, vamos fazer alguns exercícios para tentar identificar as relações de coesão de um texto e a maneira pela qual essas relações interagem para que este texto faça sentido para nós.

[...]

A coesão é, entretanto, apenas um dos elementos discursivos. Você já deve saber, consciente ou inconscientemente, que a nossa interpretação de qualquer texto depende das expectativas que trazemos para o momento da leitura e que estas expectativas, por sua vez, estão estreitamente relacionadas com o contexto da tarefa de leitura. Há, portanto, outros aspectos que você deve levar em consideração. Por exemplo, os analistas do discurso Brown e Yule (1986) dizem que ao analisar o uso da linguagem no contexto por um escritor/falante, devemos nos preocupar com a relação entre o escritor/falante e o enunciado naquela ocasião específica de uso da linguagem. Assim, ao analisarmos a **referência**, já tratada antes, estaremos também pensando nas relações escritor/leitor no contexto de uso da linguagem. A **inferência** (tratada extensivamente no capítulo 4) é outro processo em que devemos nos engajar para chegar a uma interpretação possível do texto, uma vez que não temos acesso direto à intenção do escritor ao produzir o seu texto.

Outros aspectos importantes que Brown e Yule mencionam são o **contexto da situação** e o **co-texto**. O **contexto da situação** é uma noção com que Firth (*apud* Brown & Yule, 1985) já se preocupava ao falar em observar-se o enunciado sempre em relação ao seu contexto social. Para este autor, o contexto da situação promove, em termos lingüísticos, a relação entre os participantes, os objetos e o efeito da ação verbal. Uma abordagem semelhante do contexto, assinalam Brown e Yule, é a de Hymes. Este autor diz que o papel do contexto na interpretação pode, ao mesmo tempo, limitar as possíveis interpretações de um texto e dar suporte à interpretação pretendida.

O **co-texto**, noção desenvolvida por Brown e Yule, a partir de Halliday, está voltado para o papel do contexto (aqui em sentido mais restrito, ou seja, dentro do texto) em que aparecem as palavras ou expressões para a sua interpretação. Assim, continuam os autores, a escolha pela interpretação adequada de *landing* em “The same evening I went on shore. The first *landing* in any new country is very interesting (p. 47)”, em meio a várias entradas no dicionário, é determinada pelo co-texto, da mesma forma que o é a interpretação das frases.

MAGALHÃES, Célia. Estratégias macrotextuais. In: ALVES, Fábio; MAGALHÃES, Célia; PANAGO, Adriana. *Traduzir com autonomia*. São Paulo: Contexto, 2000.

Coseriu (1977)

Partiendo de un ejemplo tan sencillo como al. *Guten Morgen* puede advertirse claramente en qué consiste propiamente la traducción. Al significado —es decir, al contenido de lengua— de la expresión alemana, corresponden, sin duda, “Buena mañana”, “Bon matin”, “Buon mattino”, pero su traducción correcta es *Buen día* (*Buenos días*), *Bonjour*, *Buon giorno*, es decir, lo mismo que para al. *Guten Tag*. No se trata, pues, simplemente de que no se traducen las “palabras”. Antes bien, hay que decir que no se traducen los “significados”, los contenidos de lengua como tales; más aún: que la traducción no atañe siquiera al plano de las lenguas, sino al plano de los textos (también *Guten Tag* es un “texto”). Sólo se traducen textos; y los textos no se elaboran sólo con medios lingüísticos, sino también —y en medida diversa según los casos— con la ayuda de medios extralingüísticos.

Éste es el principio básico del que depende todo lo demás en la traducción (y, por ende, también en la teoría de la traducción).

En la traducción se trata de expresar “un mismo contenido textual (= de texto)” en lenguas diferentes. Ahora bien, puesto que los contenidos de las lenguas (o “idiomas”) son distintos, mientras que el contenido traducido debe ser “el mismo”, este contenido no puede ser idiomático, sino sólo inter —o supra— idiomático.

Pero ¿cuál es este contenido “supraidiomático” si, precisamente, no puede ser un contenido de lengua? Hay que distinguir tres tipos fundamentales de contenido lingüístico: **designación, significado y sentido**.

El significado es el contenido dado en cada caso por la lengua, y, precisamente, exclusivamente por la lengua, por tal y cual lengua determinada. La designación, en cambio, es la referencia a las “cosas” extralingüísticas, a los “hechos” o “estado de cosas” extralingüísticas. Ciertamente, la designación propiamente dicha (que no es simple “mostración”) sólo puede darse a través de los significados, pero no coincide por ello con el significado. Así, por ejemplo, esp. *traer*, al. *bringen*, fr. *apporter*, it. *portare* son significados distintos y que sólo son delimitables como tales por medio de las oposiciones semánticas en las que funcionan dentro de las lenguas correspondientes. Sin embargo, en determinadas situaciones, pueden designar exactamente la misma acción. Análogamente, esp. *escalera*, it. *scala* y al. *Treppe* pueden designar exactamente la misma cosa (en caso de tratarse, precisamente, de una “escalera perteneciente a un edificio”, que, sin embargo, en alemán es otra cosa que una *Leiter*, “escalera de mano”). O bien, en lo que respecta a los “hechos” y “estado de cosas”: el hecho de que el agua en un río, en un lago o en el mar es relativamente poco profunda puede designarse en español por *Aquí se hace pie*, en alemán por *Hier kann man stehen* [“Aquí se puede estar de pie”], en italiano por *Qui si tocca* [“Aquí se toca”], es decir, por significados totalmente diferentes. El hecho de que la magnitud de dos objetos A y B es distinta se expresa en ciertas lenguas por “A es mayor que B”, en otras, por “A supera a B en tamaño” (o bien, “A es grande, supera a B”); y hay lenguas en las que se expresa simplemente por “A es grande, B es pequeño”. El hecho de que “Juan duerme” se designa en muchas lenguas mediante significados análogos a los del español (así: fr. *Jean dort*, it. *Giovanni dorme*, al. *Hans schläft*; en ciertas lenguas, sin embargo, mediante algo así como: “Se le duerme a Juan”) (es decir, con “Juan” como objeto del “dormir”), etc. Los casos de designación idéntica mediante significados distintos son muy frecuentes, por otra parte, también en una misma lengua; cf. *La porte est ouverte* ~ *La porte n'est pas fermée*, *X calló* ~ *X no dijo nada*, *Caesar Pompeium vicit* ~ *Pompeius a Caesare victus est*.

El sentido es el contenido particular de un texto o de una unidad textual, en la medida en que este contenido no coincide simplemente con el significado y con la designación.

Así, por ejemplo, en un silogismo, el sentido de *Sócrates es mortal* puede ser: “Lo que es aplicable a toda una clase es necesariamente aplicable también a cada miembro de esta clase” (“Sócrates” es, en tal caso, sólo un ejemplo, y el ejemplo podría también ser otro, totalmente distinto); en una situación de la vida práctica, la misma expresión puede tener, por ejemplo, el sentido de “advertencia a Jantipa”; y en una poesía, el sentido de un símbolo poético de la mortalidad y fragilidad del ser humano. En lo lingüístico, sólo hay sentido en los textos; pero, en principio, el sentido es en gran parte transferible a otros modos de expresión, no lingüísticas (así, por ejemplo, una novela y una película podrían tener el mismo sentido global). La pregunta, la respuesta, la exhortación, la comprobación, la objeción, la refutación, la réplica, la súplica, el mandato, el ejemplo, la imputación, la alocución, el saludo, etc., son categorías del sentido y, por ello, del texto.

Ahora bien, el cometido de la traducción, desde el punto de vista lingüístico, es el de reproducir, no el mismo significado, sino la misma designación y el mismo **s e n t i d o** con los medios (es decir, en rigor, con los **s i g n i f i c a d o s**) de otra lengua.

Consideremos primero este problema por el lado de la designación y a la luz de la distinción entre designación y significado. El problema del traducir es, en este sentido, el de una designación idéntica con medios lingüísticos diferentes, es decir, no: “¿Cómo se traduce este o aquel significado de esta lengua?”, sino: “¿Cómo se denomina el mismo hecho o el mismo estado de cosas en otra lengua, en la misma situación?”. El traductor procede, pues, primero, “semasiológicamente” (al identificar lo designado por el texto original) y luego onomasiológicamente (al buscar lo que corresponde a la misma designación en otra lengua). La traducción es semasiología y onomasiología implícitas, pero semasiología y onomasiología de los textos, no de las lenguas.

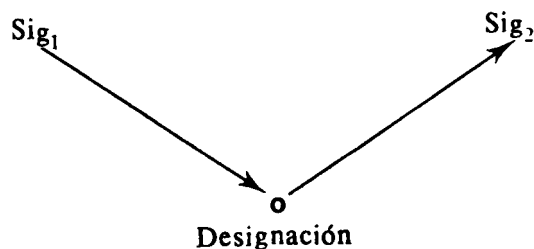

COSERIU, Eugenio. Lo erróneo y lo acertado en teoría de la traducción.
In: *El hombre y su lenguaje*. Madrid: Gredos, 1977.

onomasiología *s.f.* En lingüística, parte de la semántica que, a partir de un concepto, busca los signos lingüísticos que le corresponden.

semasiología *s.f.* En lingüística, parte de la semántica que, a partir de un signo lingüístico, llega a la determinación del concepto: La semasiología se ocupa de la descripción del desarrollo histórico del contenido de una palabra.

INTRADUCIBILIDAD, TRADUCCIÓN SUBORDINADA, FUNCIÓN POÉTICA



QUINO (2000): *Toda Mafalda*. Buenos Aires, ed. La Flor, 10ª ed., p. 61.



QUINO (1995): *Toda Mafalda*. São Paulo: Martins Fontes, trad. Monica Stahel et alii, p. 12.

traducción subordinada: “[...] aquellas modalidades de traducción donde intervienen otros códigos además del lingüístico (el icónico, el musical) y que además condicionan la solución traductora.”

Ya hace años que se utiliza el término traducción subordinada o condicionada (constrained translation, cfr. Tiford, 1982) para referirse a aquellas variedades de traducción que se ejercen con textos en los que confluyen medios diferentes: textos audiovisuales, canciones, cómics e historietas, carteles publicitarios, jeroglíficos, crucigramas, etc.; en la traducción de esos textos, aunque lo que se traduce es el código lingüístico, la traducción se ve condicionada por los otros códigos.

HURTADO ALBIR, Amparo. (2001): *Traducción y Traductología*.

Madrid: Cátedra, 2001. p. 51

INTRADUCIBILIDAD, EXPLOTACIÓN POÉTICA DE LA POLISEMIA

ÁPORO

Um inseto cava
cava sem alarme
perfurando a terra
sem achar escape.

Que fazer, exausto,
em país bloqueado,
enlace de noite
raiz e minério?

Eis que o labirinto
(oh razão, mistério)
presto se desata:

em verde, sozinha,
antieclidiana,
uma orquídea forma-se.

- 1) nombre de determinado insecto;
- 2) problema de difícil solución;
- 3) tipo de orquídea solitaria y vercosa.

Todos estos significados se entrelazan en la construcción del poema para componer su sistema de imágenes, que pueden representar la esperanza del poeta ante la situación sin salida del Brasil de los años 40, tanto como la singularidad y la fuerza de la obra de arte.

ARROJO, Rosemary. *Oficina de tradução: a teoria na prática*.
São Paulo: Ática, 1986.

polisemia *s.f.* En lingüística, pluralidad de significados en una misma palabra: La polisemia de *operación* es clara porque puede referirse a una operación quirúrgica, bancaria o matemática.

Jackobson (1959)

Distinguímos três maneiras de interpretar um signo verbal: ele pode ser traduzido em outros signos da mesma língua, em outra língua, ou em outro sistema de símbolos não verbais. Essas três espécies de tradução devem ser diferentemente classificadas:

- 1) A tradução intralingual ou *reformulação (rewording)* consiste na interpretação dos signos verbais por meio de outros signos da mesma língua.
- 2) A tradução interlingual ou *tradução propriamente dita* consiste na interpretação dos signos verbais por meio de alguma outra língua.
- 3) A tradução inter-semiótica ou *transmutação* consiste na interpretação dos signos verbais por meio de sistemas de signos não-verbais.

A tradução intralingual de uma palavra utiliza outra palavra, mais ou menos sinônima, ou recorre a um circunlóquio. Entretanto, via de regra, quem diz sinonímia não diz equivalência completa: por exemplo, “todo celibatário é solteiro, mas nem todo solteiro é celibatário”. Uma palavra ou um grupo idiomático de palavras, em suma, uma unidade de código do mais alto nível, só pode ser plenamente interpretada por meio de uma combinação equivalente de unidades de código, isto é, por meio de uma mensagem referente a essa unidade de código: “todo solteiro é uma homem não-casado e todo homem não-casado é solteiro”, ou “todo celibatário está decidido a não casar-se e todo aquele que esteja decidido a não casar-se é um celibatário”.

Da mesma forma, no nível da tradução interlingual, não há comumente equivalência completa entre as unidades de código, ao passo que as mensagens podem servir como interpretações adequadas das unidades de código ou mensagens estrangeiras. A palavra portuguesa *queijo* não pode ser totalmente identificada a seu heterônimo em russo corrente, *syr*, porque o requeijão é um queijo, mas não um *syr*. Os russos dizem *prinesi syru i tvorogu*, “traga queijo e (sic) requeijão”. Em russo corrente, o alimento feito de coágulo espremido só se chama *syr* se for usado fermento.

Mais freqüentemente, entretanto, ao traduzir de uma língua para outra, substituem-se mensagens em uma das línguas, não por unidades de código separadas, mas por mensagens inteiras de outra língua. Tal tradução é uma forma de discurso indireto: o tradutor recodifica e transmite uma mensagem recebida de outra fonte. Assim, a tradução envolve duas mensagens equivalentes em dois códigos diferentes.

[...] Toda experiência cognitiva pode ser traduzida e classificada em qualquer língua existente. Onde houver uma deficiência, a terminologia poderá ser modificada por empréstimos, calcos, neologismos, transferências semânticas e, finalmente, por circunlóquios.

Em poesia, as equações verbais são elevadas à categoria de princípio constitutivo do texto. As categorias sintáticas e morfológicas, as raízes, os afixos, os fonemas e seus componentes (traços distintivos) - em suma, todos os constituintes do código verbal - são confrontados, justapostos, colocados em relação de contigüidade de acordo com o princípio de similaridade e de contraste, e transmitem assim uma significação própria. A semelhança fonológica é sentida como um parentesco semântico. O trocadilho, ou, para empregar um termo mais erudito e talvez mais preciso, a paronomásia, reina na arte poética; quer esta dominação seja absoluta ou limitada, a poesia, por definição, é intraduzível. Só é possível a transposição criativa: transposição intralingual - de uma forma poética a outra -, transposição interlingual ou, finalmente, transposição inter-semiótica - de um sistema de signos para outro, por exemplo, da arte verbal para a música, a dança, o cinema ou a pintura.

JAKOBSON, Roman. Aspectos linguísticos da tradução. In: *Linguística e comunicação*. São Paulo: Cultrix, 1959.

pa.ro.no.má.sia *sf.*

1. *Ling.* Conjunto de palavras de línguas diferentes que têm origem comum ou de palavras que, numa mesma língua, apresentam sentidos diferentes, embora tb. tenham origem comum; ADNOMINAÇÃO
2. *Ret.* Figura de linguagem que emprega palavras que têm semelhanças no som, mas que possuem sentidos diversos (p.ex.: seu espírito preferia sestras a festas); AGNOMINAÇÃO

Tema 7. La Tierra Prometida, don de Dios

Historia de la conquista

Llegada a la Tierra Prometida

La salida de Egipto culmina con la entrada en la Tierra Prometida. Después del largo y penoso caminar por el desierto, los israelitas llegaron a los llanos de Moab. Moisés subió al monte Nebo, para ver la tierra deseada, pero murió sin entrar en ella.

A Moisés le sucedió su lugarteniente Josué, que significa "Dios salva". Por medio de Josué, Dios salvó a su pueblo de los enemigos y lo introdujo en la Tierra Prometida. Josué fue reconocido como jefe y celebrado como héroe nacional y guerrero invencible.

La Tierra Prometida, ¿conquista del pueblo o don de Dios?

El libro de Josué describe la entrada de los israelitas en Canaán como un acontecimiento rápido y triunfal, como una prodigiosa hazaña de Yahvé.

En cambio, el libro de los Jueces dice que fue una conquista lenta y difícil: los israelitas tuvieron que luchar durante dos siglos hasta dominar el país. Esta versión del libro de los Jueces se aproxima más a la realidad de los hechos.

Entonces, si los israelitas conquistaron Canaán a fuerza de lucha. ¿Por qué dice la Biblia que fue un don de Dios?

Es evidente que la conquista de Canaán debió significar mucho para el pueblo de Israel; el escritor sagrado destaca este significado, agrandando los hechos de forma espectacular y engrandeciendo a Josué como héroe nacional.

40

1 Completa el acróstico en tu cuaderno hasta obtener el nombre del personaje.

- Fue (1) reconocido por todas las tribus.
- Fue celebrado como (2) nacional por Israel.
- Su nombre significa "Dios (3)".
- Fue (4) de Moisés.
- En su libro aparece como guerrero (5).

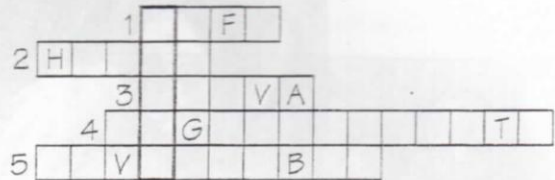

2 Descubre las palabras de Yahvé en las que se encierra todo el misterio del poder de Josué. Para ello traslada las letras de abajo a su sitio en los recuadros de arriba.

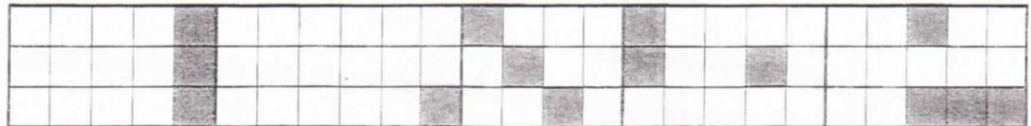

Una historia religiosa

Armado del valor que le da la fe y confianza en Yahvé, Josué se dispone a conquistar Canaán. El pueblo de Israel llega al río Jordán; pasan primero los sacerdotes llevando procesionalmente el arca de la Alianza, que contiene las tablas de la ley y es símbolo de la presencia de Yahvé.

Al paso del arca de la Alianza. “las aguas que venían de arriba se detuvieron... mientras Israel iba pasando por el cauce seco” (Jos 3, 16-17). Este relato expresa que el paso del río Jordán es una hazaña de Yahvé, como lo fue el paso del mar Rojo.

Tras pasar el Jordán, llegan a Jericó. La ciudad amurallada estaba cerrada a cal y canto. Yahvé dijo a Josué: “Rodead la ciudad; dad vueltas durante seis días...; al séptimo, tocad las trompetas y gritad” (Jos 6, 3-4). Así lo hicieron, y las murallas se derrumbaron al toque de las trompetas. Este relato quiere expresar que ante Yahvé no hay murallas que se resistan, es decir, no hay dificultades insuperables.

Así, de victoria en victoria, Josué se apoderó de todo el país, distribuyéndolo entre las doce tribus de Israel. Luego convocó a las tribus en Siquén para renovar solemnemente la alianza. Lo que Moisés hizo en el Sinaí, Josué lo hace en Siquén. El pueblo se compromete a servir a Yahvé, cumpliendo sus mandamientos.



Arca de la Alianza. Biblia de S. Millán de la Cogolla.

3 Escoge un título para cada párrafo, escríbelos en tu cuaderno y explícalos.

- Paso del río Jordán
- Arca de la Alianza

- La asamblea de Siquén
- Conquista de Jericó

4 Responde en tu cuaderno a las siguientes preguntas:

- ¿Qué libros bíblicos narran la conquista de Canaán y cómo la describen?
- La Tierra Prometida, ¿fue un don de Dios o una conquista del pueblo?
- ¿Qué quiere expresar el escritor sagrado al agrandar los hechos y engrandecer a Josué?
- ¿Cómo destaca el escritor sagrado la intervención de Dios en el paso del río Jordán en la conquista de Jericó?

Katharina Reiss (e Hans J. Vermeer, 1984)

9.11.2. El tipo de texto

El primer paso para establecer una jerarquía de niveles de equivalencia consiste en asignar el texto a un tipo o a una clase de tipo textual, ya que la traducción comunicativa ha de sustituir las convenciones que observa la cultura de partida por convenciones propias de la cultura final. En este mismo sentido argumenta Soellner (1980), cuando, en un informe sobre la traducción de textos técnicos del alemán al francés, insiste en la necesidad de tener en cuenta las convenciones de la configuración de textos que trascienden los clichés lingüísticos ("módulos lingüísticos").

La necesidad de incluir o de eliminar determinados elementos textuales se define a partir de la jerarquía de equivalencias establecida según el tipo de texto en cuestión. Al traducir un poema puede ser ineludible la atención a los valores fonéticos del texto [↑ ejemplo (12)], algo absolutamente prescindible si se trata de un texto jurídico. Pero la sola clasificación de un texto en un tipo de texto determinado tampoco es suficiente, pues la composición individual de algunos tipos de texto permite atribuirlos a diferentes categorías textuales (cf. Reiss 1981).

9.11.3. La categoría textual

La asignación de un texto a una de las categorías textuales relevantes para la traducción permite definir con mayor precisión el orden jerárquico de equivalencias. En el texto de categoría informativa son los elementos semántico-referenciales los que ocupan el primer lugar entre los criterios de equivalencia; una vez asumido este criterio, y sólo entonces, es posible exigir otras equivalencias (p. ej., de los valores connotativos, asociativos o estéticos). En la categoría textual expresiva predomina la equivalencia en el plano de la organización artística y de las características formales del lenguaje. -Cf. Zimmer (1981), quien vinculó con gran acierto el tipo de texto novela policíaca a la categoría textual expresiva, fijando con ello las normas de equivalencia de manera diferente a lo que es habitual para los textos de la llamada "subliteratura".- Por tanto, la asignación de un texto a una categoría determinada depende en última instancia del texto concreto que ha de traducirse. En el caso de la categoría textual operativa, la equivalencia se orienta, en primer lugar, a mantener el carácter persuasivo de la configuración lingüística y textual. (Los elementos connotativos y asociativos predominan sobre los elementos denotativo-referenciales.)

La función comunicativa de un texto ya puede indicar, por tanto, cuáles son los elementos textuales que han de prevalecer y que determinarán la jerarquía de equivalencias requeridas en el proceso de traducción. Es evidente que la vinculación de un texto concreto, como realización de un tipo de texto, a una de las funciones comunicativas básicas correspondientes a una categoría textual ha de tener validez intersubjetiva (es decir, ha de ser justificable).

Lo que nosotros entendemos por "persuasivo" y de "carácter apelativo" no se corresponde con la opinión de Newmark (1981) acerca de estos conceptos. Refiriéndose a un pasaje de una ley alemana, Newmark (1981, 163) dice: "*Being a legal text, it is designed to impress the reader*" [carácter apelativo], y en otro apartado (ib. 130) habla de "*a legal text*" como ejemplo de "*persuasive writing*". A nuestro entender, un texto jurídico pertenece (como texto jurídico), en cualquier caso, a la categoría de texto informativo, ya que no pretende convencer al lector, ni persuadirlo, ni llamarlo a acatar la ley, sino informarlo acerca del contenido de una ley. Newmark (1981, 160) tampoco es consecuente en su exposición cuando prosigue refiriéndose a su ejemplo de la siguiente manera: "*but this particular phrase is purely informative*".

9.12. La jerarquía de las exigencias de equivalencia

Al analizar el texto de partida, el traductor también examina cuáles son los elementos textuales que predominan y para los que ha de encontrar equivalencias en el texto **final**. La jerarquía de los valores individuales puede variar según el texto de que se trate, dependiendo, como hemos mencionado anteriormente, de la categoría, del tipo, y del texto individual concreto.

Ejemplos: al traducir un tratado **filosófico**, el factor más relevante para la equivalencia entre texto de partida y texto **final** será la lógica de las ideas. Si se trata de una receta de cocina, lo más importante será detallar correctamente los ingredientes y proporcionar la información precisa sobre el modo de combinarlos. En caso de que se traduzca una carta comercial, lo prioritario será el contenido y las convenciones textuales (p. ej., las fórmulas de tratamiento y de despedida de una carta). Del mismo modo, en los poemas predomina la organización artística del texto; en los eslóganes publicitarios, los elementos persuasivos, etc. Todos los demás intentos de conseguir equivalencias se rigen por el modo concreto en que la equivalencia funcional de los elementos individuales pueda o deba contribuir a establecer la equivalencia textual.

[...] ya hemos señalado, aunque desde otra perspectiva, que en determinadas circunstancias es necesario mantener constante un elemento específico del texto a costa de otros, para poder obtener una equivalencia textual.

USO DA BÍBLIA

Para um bom acompanhamento das aulas é importante que os alunos disponham de uma Bíblia. O contato direto com a palavra de Deus jamais pode ser dispensado ou substituído. Conhecer sua mensagem, suas histórias e a experiência do povo escolhido por Deus é fundamental para a nossa formação espiritual e cultural.

Diversas são as edições da Bíblia disponíveis no mercado. Elas podem variar no preço, no formato, no acabamento e no estilo da linguagem utilizada na tradução. Algumas edições, principalmente as utilizadas pelas igrejas pentecostais, não trazem os livros de Tobias, Judite, Sabedoria, Eclesiástico, Macabeus (livros 1 e 2) e Baruc. Verifique, portanto, essas informações antes de recomendar a aquisição de alguma edição para seus alunos ou mesmo utilizar aquelas que por ventura eles já possuam.

Caso haja mais de uma edição na classe, aproveite a oportunidade para comentar as diferenças de estilo e familiarizar os alunos com elas. Essas diferenças se farão notar inclusive em relação aos textos utilizados nesta coleção, pois eles foram extraídos de diversas edições, escolhidas pela clareza e simplicidade da linguagem.

A Bíblia da CNBB

Em 2001 foi lançada a *Bíblia Sagrada — Tradução da CNBB*, que passou a constituir a principal fonte de referência para o uso do texto das Sagradas Escrituras. Sua linguagem simples e menos formal que a das versões até então existentes torna a Bíblia da CNBB a edição mais recomendada para o uso em sala de aula.

SÁNCHEZ, Manuel; VARELA, Carmen. *Educação Religiosa*. Manual do professor. São Paulo: Ática, 2001. p. 8.

CUALQUIER ESTACION ES BUENA PARA VIAJAR EN TREN.

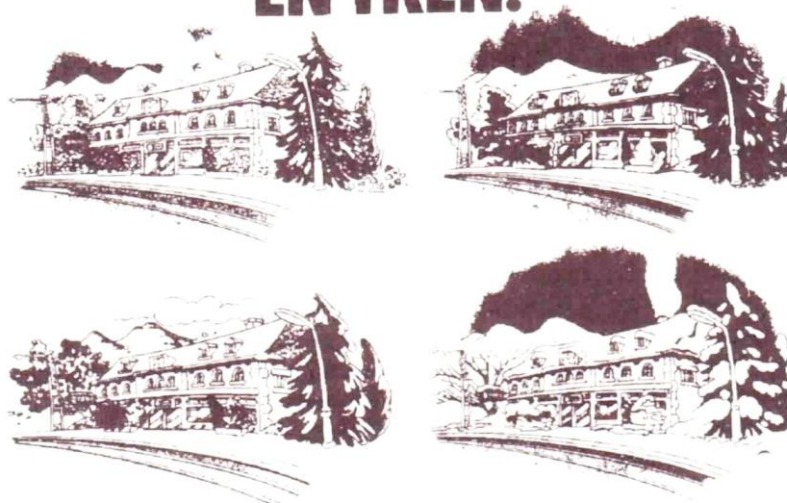

 **RENFE**
MEJORA TU TREN DE VIDA.

HURTADO ALBIR, Amparo. *Traducción y Traductología*. Madrid: Cátedra, 2001, p. 32.

GÊNESIS

I. As origens do mundo e da humanidade

1. A CRIAÇÃO E A QUEDA

1 *Primeiro relato da criação*^a — ¹No princípio, Deus criou o céu e a terra.^b ²Ora, a terra estava vazia e vaga,^c as trevas cobriam o abismo, e um vento de Deus pairava^d sobre as águas.

³Deus disse: “Haja luz” e houve luz. ⁴Deus viu que a luz era boa, e Deus separou a luz e as trevas.^e ⁵Deus chamou à luz “dia” e às trevas “noite”. Houve uma tarde e uma manhã: primeiro dia.

⁶Deus disse: “Haja um firmamento^f no meio das águas e que ele separe as águas das águas”, e assim se fez. ⁷Deus fez^g o firmamento, que separou as águas que estão sob o firmamento das águas que estão acima do firmamento, ⁸e Deus chamou ao firmamento “céu”. Houve uma tarde e uma manhã: segundo dia.

2,4-25
Jô 38-39
Sl 8; 104
Pr 8,22-31
^ Jo 1,1-3
Cl 1,15-17
Hb 1,2-3
^ 2Cor 4,6
Jo 8,12+

7,11 +
Pr 8,28

a) Esta narrativa, atribuída à fonte sacerdotal, mais abstrata e mais teológica que a seguinte (2,4b-25), quer dar uma classificação lógica e exaustiva dos seres criados, seguindo o plano de uma semana e terminando pelo repouso sabático. Os seres vêm à existência segundo o chamado de Deus, segundo uma ordem crescente de dignidade, até ao homem, imagem de Deus e rei da criação. O texto utiliza uma ciência ainda incipiente. Não se deve procurar estabelecer concordâncias entre este plano e nossa ciência moderna; mas é preciso ler nesta narrativa, numa forma que traz a marca de sua época, um ensinamento revelado, de valor permanente, sobre Deus, único, transcendente, anterior ao mundo, criador.

b) Traduz-se também: “No princípio, quando Deus criou o céu e a terra, a terra estava...” As duas traduções são gramaticalmente possíveis: a que adotamos, seguindo todas as antigas versões, respeita melhor a coerência do texto. A narrativa começa no v. 2; o v. 1 é um título ao qual corresponde a conclusão de 2,4a. “O céu e a terra” são o universo ordenado, o resultado da criação. Esta é expressa pelo verbo *bara*, que é reservado à ação criadora de Deus, diferente da ação produtora do homem. Não é preciso introduzir aqui a noção metafísica de criação *ex nihilo*, que não será formulada antes de 2Mc 7,28, mas o texto afirma que

o mundo teve um princípio: a criação não é um mito atemporal, ela é integrada na história da qual é o início absoluto.

c) Em hebraico: *tohu* e *bohú*, “o deserto e o vazio”; como as “trevas sobre o abismo”, o “vento” e as “águas” são imagens que, por seu caráter negativo, preparam a noção da criação a partir do nada.

d) Não se trata aqui do Espírito de Deus e de seu papel na criação. Esta será a obra da “palavra” de Deus (vv. 3s) ou de sua “ação” (vv. 7.16.25.26).

e) A luz é uma criação de Deus, as trevas não o são: elas são negação. A criação da luz é relatada em primeiro lugar porque a sucessão dos dias e das noites será o quadro em que se desenvolverá a obra criadora.

f) A aparente “abóbada” do céu era, para os antigos semitas, uma sólida cúpula que retinha as águas superiores; através de suas aberturas jorrará o dilúvio (7,11).

g) A criação pela palavra, “Deus disse”, acrescenta-se a criação pelo ato, “Deus fez” o firmamento, os astros (v. 16), os animais terrestres (v. 25), o homem (v. 26). O autor sacerdotal integra assim à sua concepção mais espiritual da criação uma tradição antiga, paralela à da segunda narração (2,4b-25), onde Deus “fez” o céu e a terra, o homem e os animais.

h) “massa”, grego; “lugar”, hebr.

BÍBLIA DE JERUSALÉM. Trad. Do texto em língua portuguesa diretamente dos originais.
Trad. Das introduções e notas de *La Sainte Bible*, ed. de 1973, publicada sob a direção da “École Biblique de Jérusalem”.
São Paulo: Edições Paulinas, 1986. p. 31

I

1. Não começar § Deus criando § § § §
 O fogoágua § e a terra
2. E a terra § era lodo § torvo § § §
 e a treva § sobre o rosto do abismo § § § §
 E o sopra-Deus § § §
 revoa § sobre o rosto da água
3. E Deus disse § seja luz § § § §
 E foi luz
4. E Deus viu § que a luz § era boa § § § §
 E Deus dividiu § § §
 entre a luz § e a treva
5. E Deus chamou à luz § dia § § §
 e à treva § chamou noite § § § §
 E foi tarde e foi manhã §
 dia um
6. E Deus disse § § §
 seja uma arcada § no seio das águas § § § §
 E que divida § § §
 entre água § e água
7. E Deus fez § a arcada § § §
 e dividiu § entre água § sob-a-arcada § § §
 e água § § § sobre-a-arcada § § § §
 E foi assim
8. E Deus chamou § à arcada § céufogoágua
 E foi tarde e foi manhã §
 dia segundo

Katharina Reiss (e Hans J. Vermeer 1984: 119-121)

9.4 Delimitación del concepto de equivalencia

[...]

La Traductología permite describir la equivalencia como la relación que existe entre elementos lingüísticos de una pareja de textos y como relación entre textos completos. La relación de equivalencia entre elementos individuales de una pareja de textos no implica que exista equivalencia textual en un plan general. Y a la inversa: la equivalencia textual en su conjunto no implica que exista una equivalencia entre todos los segmentos o elementos textuales de una pareja de textos. Además, a nuestro entender, la equivalencia textual trasciende el marco de la manifestación *lingüística* de textos y abarca también la equivalencia cultural.

[...]

Un verso de la obra de Baudelaire *Las Flores del Mal* dice así:

(3) Moi, je buvais, crispé comme un extravagant.

(3a) Ich aber trank, im Kampf wie ein Verzückter.

(Trad.: F. Kemper)

El traductor no pretende ofrecernos aquí una traducción equivalente, lo que supondría, en este caso, producir un texto final de alta calidad poética [→ 9.11.3], sino una traducción que facilite la comprensión del poema, es decir, que apunte a una equivalencia semántica. Stackelberg (1978, 206) critica esta traducción con las siguientes palabras: “[...] además el traductor añade un ‘aber’ [pero], donde en el original sólo aparece un simple ‘moi’, mientras el resto parece bastante correcto, aunque tampoco sea exactamente así como está plasmado en el original”.

Este juicio que considera “incorrecta” esta traducción –la decisión subjetiva del crítico frente a la decisión subjetiva del traductor– puede ser rebatido con argumentos objetivos. La divergencias estructurales de las lenguas alemana y francesa se manifiestan aquí en los diferentes medios de que se sirven para expresar el énfasis: el francés puede anteponer la forma acentuada del pronombre personal, pero dispone de otros recursos, como la partícula modal *aber*, para indicar la misma función. Además, la traducción mantiene en este caso el ritmo y la entonación del conjunto de signos lingüísticos, lo que constituye un elemento característico de la categoría textual expresiva [→ 9.11.3], especialmente para la clase del tipo textual “poema”: *Mói, jè bùváis = ích àbèr tránk*–. El conjunto de signos lingüísticos del texto final ofrece de este modo, además de una equivalencia semántica, una equivalencia textual con relación al segmento textual de partida (aunque con esto no pretendemos afirmar que exista una equivalencia entre el texto de partida en su conjunto y el texto final).

(4) And this is the belief that *moves mountains*.

(Webster: *Daddy-Long-Legs* 1967)

(4a) Und das ist der Glaube, der Berge *bewegt*.

[Trad. literal: Y esta es la fe que *mueve* montañas]

En este caso podríamos opinar que existe una equivalencia en el plano de la oración entre el texto de partida y el final. Pero se trata tan sólo de una equivalencia semántica entre los signos lingüísticos aislados. Una traducción que tuviese en cuenta el hecho de que esta oración proviene de una fuente textual tradicional compartida por ambas comunidades lingüísticas (la Biblia) y que para ambas posee un carácter de cita con equivalentes fijos de índole normativa (aspecto pragmático) debería decir:

(4b) Und das ist der Glaube, der Berge *versetzt*.

[Trad. literal: Y esta es la fe que *desplaza* montañas.]

Sólo así estaría asegurada la equivalencia textual. Que la traductora no haya tenido en cuenta la necesidad de equivalencia pragmática en esta cita no implica que no exista equivalencia en el conjunto de la traducción, que en cualquier caso podríamos considerar dada (cf. Reiss 1982).

9.4.2 Conclusiones del estudio de los ejemplos

Llegados a este punto creemos necesario manifestar nuestro desacuerdo con una opinión, a nuestro juicio errónea, pero defendida por diversos autores de entre los que citamos a modo de ejemplo a Königs (1981, 315): “El *objetivos de la traducción* es la equivalencia entre texto de partida y el texto final [...]” Y Lehmann (1981, 288): “*Toda* traducción exige ser equivalente a su original”. Ya que, como demuestra el ejemplo (3), si no se persigue una equivalencia en el plano textual, ello no implica que no podamos hablar de traducción. En este caso lo único que ocurre es que se le atribuye a la traducción una función diferente de la que tenía el texto de partida. Por otra parte, lo que Königs califica de “equivalencia finalista” no merece el nombre de equivalencia. Puesto que, si el traductor o su cliente le asignan a la traducción funciones comunicativas diferentes de las del texto original, ambos textos ya no mantendrán una relación de “igualdad de valor”, dado que sólo se buscarán y encontrarán correspondencias para dimensiones parciales del texto de partida en la lengua final. De acuerdo con este objetivo, en una traducción de este tipo hablaremos de adecuación = conformidad de la elección de signos lingüísticos en la lengua final con respecto a la dimensión escogida del texto de partida. Este será el criterio que sirva de hilo conductor en el proceso de traslación. [...]

REISS, Katharina; VERMEER, Hans J. *Fundamentos para una teoría funcional de la traducción*. Trad. Sandra García Reina; Celia Martín de León; Heidrun Witte. Madrid: Akal, 1996. [1 ed. alemán 1984.]

9.5 El concepto de adecuación

[...] la traducción entendida como “información sobre una oferta de información” a menudo sólo quiere o puede ofrecer parte de la información contenida en el texto de partida. (Esto es así, p. ej., en el caso de textos antiguos en los que la información contenida en la lengua original no es accesible en todas sus dimensiones.)

9.5.1 Tipos de traducción

Esta necesidad está estrechamente relacionada con los diferentes tipos de traducción, por lo que procederemos a examinar algunos ejemplos para explicar la relevancia traductológica del concepto de adecuación.

9.5.2. Adecuación con respecto a dimensiones parciales de un texto

El principio dominante de toda traslación es su finalidad (escopo) [↑ 3]. Los diferentes objetivos traslatorios determinan las diferentes estrategias traslativas posibles para un mismo texto. Para estudiar lenguas aún desconocidas, el lingüista utiliza frecuentemente traducciones palabra-por-palabra (la llamada versión interlineal) de los textos de la lengua que investiga. Este método ayuda a determinar y a plasmar las estructuras divergentes en parte o en su totalidad de aquella lengua. Los manuales de enseñanza de lenguas extranjeras utilizaban hasta hace poco este tipo de traducciones como ejercicios de comprensión para principiantes. También se empleaba este método traslativo en las primeras traducciones de la Biblia. En este caso se optó por este tipo de traducción porque se consideraba que tanto las palabras mismas como el orden en el que se encontraban eran algo “sagrado” y por tanto inalterable. El resultado de semejante procedimiento no es un texto equivalente al original, ya que éste servía en la cultura de partida de forma inmediata a la comunicación, mientras que la versión interlineal resulta ininteligible para el lector que desconoce la lengua de partida. Es indudable que este método traslatorio, que informa en la lengua final sobre las palabras y su orden en el texto de partida, es apropiado única y exclusivamente para el objetivo de este tipo de traducción.

El tipo de traducción literal –que se diferencia de la versión interlineal en que se adapta a las normas sintácticas de la lengua final– continúa utilizándose hoy en día en la enseñanza de lenguas extranjeras. Sirve para comprobar si el estudiante ha comprendido correctamente los elementos léxicos, sintácticos y estilísticos de la lengua extranjera y si es capaz de reproducirlos debidamente con los medios de su lengua materna (y viceversa). Por tanto, este tipo de traducción también persigue producir un texto adecuado o apropiado con respecto a un objetivo previamente delimitado.

La traducción filológica que corresponde al postulado de Schleiermacher, “acercar el lector al autor”, se propone informar al lector de la lengua final acerca del modo en que el autor del texto original se comunica con los lectores del texto original. En consonancia con este objetivo se “reproducen” en la lengua final no sólo las dimensiones sintáctica y semántica de los signos lingüísticos del texto de *partida*, sin también su dimensión pragmática, llegando incluso a enajenar por completo la lengua final. No podemos negar que la traducción resultante sea adecuada o apropiada con respecto al objetivo que perseguía, pero tampoco podemos decir que exista una relación de equivalencia con el texto de partida, pues el lector del texto de partida lo leía como algo natural, ya que su lengua no sufría ningún tipo de alteración. Repetidamente y a lo largo de la extensa historia de la traducción se ha considerado este método traslatorio como el ideal

por excelencia de toda traducción, por lo menos para cierta clase de textos, especialmente los filosóficos y las obras literarias (cf. Toury 1980, 117).

Hoy, en cambio, se tiene por ideal la denominada traducción “comunicativa” (es decir, la información sobre una oferta mediante la “imitación” de la oferta informativa del texto de partida con los recursos de la lengua y cultura final) [↑ 2.9.2], un tipo de traducción que el lector no ha de reconocer, por lo menos en el plano lingüístico, como tal: o sea, una traducción que, con idéntica función, pueda servir en la cultura final de forma inmediata a la comunicación (ya sea cotidiana, literaria o artístico-estética) y que al mismo tiempo sea equivalente al original, es decir, posea el mismo valor en todas sus dimensiones (sintácticas, semánticas, pragmáticas). El hecho de que hoy se dé preferencia al tipo de traducción “comunicativa” –en el caso de que el escopo de la traducción así lo exija– se debe probablemente a que la cantidad de traducciones de los textos denominados “técnicos” para el intercambio económico, político, científico, etc., supera en la actualidad con creces a la de traducciones de los textos considerados “literarios” (sobre todo de los de gran calidad artística), y también a que, a diferencia de épocas anteriores, hoy también existe un número incomparablemente mayor de lectores de traducciones literarias que esperan que la traducción se lea “como un original”. Sólo en este caso la elección de los signos lingüísticos adecuados para la composición del texto final contribuye a establecer una relación de equivalencia en el plano textual. Tan sólo es legítimo exigir una relación de equivalencia con el texto de partida para traducciones de este tipo.

Por último podemos considerar la traducción “creativa” como un tipo específico de traducción –salvado el hecho de que también la traducción comunicativa exige, en ciertos casos, creatividad lingüística del traductor–, cuando la cultura final desconoce una serie de términos, conceptos, objetos, o modos de pensar, etc., y el traductor ha de crear nuevos signos lingüísticos en la lengua final. Esto es válido para textos tanto de carácter religioso como filosófico, e incluso para muchos textos técnicos (cuando las diferencias de desarrollo cultural o de civilización entre las culturas de partida y final son muy grandes). Con los nuevos términos, conceptos, objetos y modos de pensar que han de introducirse en la cultura final se activa también la potencialidad creativa de la lengua, una tarea que a menudo recae sobre un traductor novel (p. ej., la traducción de la Biblia de Martín Lutero). Una traducción adecuada exige aquí el mayor de los esfuerzos traslativos y en muchos casos sólo se consigue tras varios intentos (p. ej. la traducción de las obras de James Joyce, Heidegger, Freud). En algunos casos la naturaleza misma del tema impide realizar una traducción equivalente, ya que los conocimientos previos de la cultura de partida (aún) no existen en la cultura final, por lo que la traducción apenas podrá mantener constante la función del texto en la comunicación.

REISS, Katharina; VERMEER, Hans J. *Fundamentos para una teoría funcional de la traducción*. Trad. Sandra García Reina; Celia Martín de León; Heidrun Witte. Madrid: Akal, 1996. [1 ed. alemán 1984.]

“[...] proponemos la definición de traslación como información sobre una información. Más exactamente, describiremos la traslación como <<oferta informativa>> (OI) sobre una oferta informativa”.

p.54

“Una traducción, aunque es una OI_F, “simula” la forma y la función de una OI_O”.

p. 65

“En toda traducción se traduce/interpreta pensando en el grupo de receptores a los que ésta se dirige. No es necesario que el traductor sea consciente de los receptores y de sus situaciones, ni que éstos se puedan especificar con exactitud, sin embargo, están ahí”

p. 69

“La traslación como oferta informativa depende en primer lugar de la situación del receptor (más exactamente, de las expectativas sobre ésta) y, por lo tanto, de la cultura y la lengua finales. (Por otra parte, depende además de las condiciones particulares que determinan las expectativas sobre la situación del receptor.)”

p. 67

“El primer criterio para tomar una decisión respecto a una traslación es la función [...] del *translatum* como oferta informativa final”.

p. 70

“El principio dominante de toda traslación es su finalidad”.

p. 80

“Es más importante que un *translatum* (una traslación) alcance un objetivo dado, que el hecho de que se realice de un modo determinado”.

p. 84

“Ejemplos: supongamos que se quiere traducir el Génesis con la función de texto ritual [...]. Es importante reproducir el texto lo más literalmente posible, su sentido es secundario. Supongamos que se quiere traducir la Biblia con una función estética. Será más importante alcanzar un valor estético, de acuerdo con las expectativas de la cultura final (!), que reproducir el texto literalmente. Supongamos que se quiere traducir la Biblia con la función de texto informativo. Lo importante será que quede claro el sentido del texto (en la medida de lo posible); en este caso existen objetivos subordinados: para los teólogos, para los legos en la materia, etcétera [...]. Por lo tanto, no existe LA (única forma de realizar una) traducción de un texto; los textos meta varían dependiendo del escopo que se pretende alcanzar”.

p. 84

Contexto de los textos 1, 2, 3 y 4.

TELEGRAMAS

Una esperanza cambió con su hermana los siguientes telegramas, de Ramos Mejía a Viedma:

OLVIDASTE SEPIA CANARIO. ESTÚPIDA. INÉS.
ESTÚPIDA VOS. TENGO REPUESTO. EMMA.

Tres telegramas de cronopios:

INESPERADAMENTE EQUIVOCADO DE TREN EN LUGAR 7.12 TOMÉ 8.24 ESTOY EN SITIO RARO.
HOMBRES SINIESTROS CUENTAN ESTAMPILLAS. LUGAR ALTAMENTE LÚGUBRE. NO CREO APRUEBEN
TELEGRAMA. PROBABLEMENTE CAERÉ ENFERMO. TE DIJE QUE DEBÍA TRAER BOLSA AGUA
CALIENTE. MUY DEPRIMIDO SIÉNTOME ESCALÓN ESPERAR TREN VUELTA. ARTURO.

NO. CUATRO PESOS SESENTA O NADA. SI TE LAS DEJAN A MENOS, COMPRÁ DOS PARES, UNO LISO Y
OTRO A RAYAS.

ENCONTRÉ TÍA ESTHER LLORANDO, TORTUGA ENFERMA.
RAÍZ VENENOSA, PARECE, O QUESO MALAS CONDICIONES. TORTUGAS ANIMALES DELICADOS. ALGO
TONTOS, NO DISTINGUEN. UNA LÁSTIMA.

CORTÁZAR, Julio. In: *Historias de Cronopios y de Famas*. Buenos Aires: Sudamericana, 1994, 32. ed. [1 ed. 1962], p. 154-155.

Telegramas

Uma esperança trocou com sua irmã os seguintes telegramas, de Ramos Mejía a Viedma:

VOCÊ ESQUECEU AMARELO CANÁRIO. IDIOTA. INÊS.
IDIOTA VOCÊ. TENHO SOBRESSALENTE. EMMA.

Três telegramas de cronópios:

INESPERADAMENTE ENGANADO DE TREN EM VEZ 7.21
PEGUEI 8.24 ESTOU EM TERRA ESTRANHA. HOMENS
SINIESTROS CONTAM SELOS. LUGAR EXTREMAMENTE
LÚGUBRE. NÃO ACREDITO APROVEM TELEGRAMA.
PROVAVELMENTE FICAREI DOENTE. FALEI QUE DEVIA
TRAZER SACO ÁGUA QUENTE. MUITO DEPRIMIDO ME
SENTO DEGRAU ESPERAR TREN VOLTA. ARTURO.

NÃO. QUATRO PESOS E SESSENTA OU NADA. SE
DEIXAREM POR MENOS, COMPRE DOIS PARES, UM LISO
E OUTRO LISTRADO.

ENCONTREI TIA ESTER CHORANDO, TARTARUGA
DOENTE. RAIZ VENENOSA, PARECE, OU QUEIJO MÁS
CONDIÇÕES. TARTARUGAS ANIMAIS DELICADOS. MEIO
BOBOS, NÃO DISTINGUEM. UMA PENA.

CORTÁZAR, Julio. Telegramas. In: *Historias de cronópios e de famas*. Trad. Gloria Rodríguez.

Rio de Janeiro: Civilização Brasileira, 2007 (10 ed.), p. 124.

Gênero textual e padrões retóricos

Em sua indagação do processamento de informação visando sua aplicação computadorizada, uma das contribuições do campo da inteligência artificial aos estudos sobre o processo de leitura - componente crucial no processo de tradução - foi a definição de alguns procedimentos adotados pelo leitor ao ler um texto. No procedimento, ou estratégia de análise macrotextual, como preferimos chamá-lo, o leitor traz seu conhecimento prévio de mundo para ajudá-lo a processar cada parte do texto e fazer hipóteses sobre o seu provável desenvolvimento subsequente. Na estratégia de análise microtextual (que será tratada extensivamente em capítulo posterior), ao contrário, o leitor analisa de perto os itens do texto, decodificando-os nos níveis lexical e sintático para construir gradualmente um significado global para o texto. Estamos propondo como estratégia de tradução neste capítulo a análise macrotextual de unidades de tradução como **gêneros e padrões retóricos**.

Gêneros são “formas convencionais de textos” que refletem as funções e os objetivos de eventos sociais determinados bem como os propósitos dos participantes desses eventos. Assim, constituem gêneros textuais específicos um sermão feito pelo padre na igreja, um artigo científico publicado em periódico reconhecido da área, uma reportagem científica publicada na seção de ciência de jornal de circulação diária, uma interação entre o médico e seu paciente etc. Esses gêneros farão uso de padrões retóricos convencionais, refletindo a expectativa da comunidade usuária, além de representar as funções e objetivos dos gêneros como eventos sociais.

Os **padrões retóricos**, por sua vez, são quadros conceituais que permitem classificar os textos quanto às intenções comunicativas que servem a um propósito retórico global. Alguns autores, como Hatim e Mason (1992), reconhecem três tipos principais de padrões retóricos, como o expositivo, o argumentativo e o instrucional, que podem ter como componentes outros subtipos de padrões retóricos como a narrativa, a descrição etc. O teórico da análise do discurso, Michael Hoey (1983), aponta para um padrão retórico que pode estar presente em diversos gêneros textuais, como o artigo científico, ou a reportagem de notícias científicas em jornais: o de situação/problema/solução. Assim, para atingir o objetivo da argumentação, o autor pode usar vários subtipos de padrões retóricos: ele pode fazer uma narrativa, apresentando os fatos numa seqüência temporal ou lógica, pode descrever esses fatos etc. Cada texto sempre terá um foco contextual dominante, e, portanto, um padrão retórico básico que se repete, mas como a hibridização e a intertextualidade fazem parte da natureza dos textos, ele poderá conter padrões retóricos apropriados de outros textos.

A distinção dos gêneros e o reconhecimento de suas funções e objetivos, além dos padrões retóricos utilizados nesses gêneros, devem constituir-se numa estratégia de análise macrotextual da qual o tradutor faz uso no primeiro contato com o texto a ser traduzido. Essa estratégia, mais tarde, será transformada em um dos **esquemas** do tradutor, que ele sempre utilizará para analisar os textos a serem traduzidos e proceder às escolhas mais adequadas para os novos textos que ele irá construir.

[...]

MAGALHÃES, Célia. Estratégias macrotextuais. In: ALVES, Fábio; MAGALHÃES, Célia; PANAGO, Adriana. *Traduzir com autonomia*. São Paulo: Contexto, 2000.

A Internet pode funcionar como uma imensa enciclopédia, desde que não a usemos de maneira ingênua, aprendendo certos parâmetros de avaliação crítica e aplicando certos critérios que podem nos dar alguma garantia de confiabilidade do resultado obtido.

Buscadores: Google, Altavista, Yahoo.

GOOGLE – Algumas dicas⁶

www.google.com.br (Google Brasil), www.google.es (Google Espanha)...
(Caso não se lembre dos endereços, pode digitar apenas “Google” e receberá uma listagem de sites).

1. O Google ignora palavras gramaticais. Para pesquisá-las, colocar sinal “+” grudado à palavra.
Ex: Star Wars +I
Ou usar expressão exata, colocada entre aspas: “Star Wars I”
2. O Google não diferencia maiúscula de minúscula.
3. Um site listado como resultado da busca pode não abrir, porque já saiu do ar. Nesse caso, durante algum tempo ainda pode ser possível conseguir acesso a ele clicando no link “Em cache”, ou digitando “em cache” logo depois do endereço.
4. É possível delimitar / restringir as buscas usando o comando *site*. Exemplos:
 - *site:.br* para listar a palavra/expressão buscada só em sites brasileiros.
 - *site:.www.estadao.com.br* para procurar a palavra/expressão só no site do Estadão.
 - *site:.org* para listar as palavras só nesse tipo de site.
5. Para excluir uma palavra da busca, usar o sinal “-“ antes da palavra e grudado a ela:
Ex.: lula lula –sal (excluirá um número enorme de receitas da busca)
6. Para listar a palavra apenas quando ocorra em título de texto, *[intitle:]* (alguma das palavras no título) e/ou *[allintitle]* (todas as palavras no título).
7. Para dicionário, escreva “define”. Ex.: *define:quarq* (provavelmente só conseguirá definições em inglês).
8. Para pesquisar apenas em jornais, revistas e agências de notícias, <http://news.google.com>.
Ex.: *Muerte de Arafat*
9. Diretórios: sites mais visitados organizados por assuntos (*directory.google.com*), ou o link dentro do próprio Google.
10. O Google existe em várias línguas e para vários países.
11. É possível **restringir a busca apenas a sites em um determinado idioma** e/ou apenas a sites de um determinado país, selecionando a língua e/ou o país desejado no link “Ferramentas de Idiomas”. No entanto, é preciso ter cuidado ao avaliar os resultados, já que nem sempre essa listagem é confiável (muitas vezes, mesmo acionando a seleção de um idioma, o Google inclui páginas em outro na listagem, especialmente entre línguas próximas, como espanhol / português, espanhol / galego).
12. É possível buscar imagens, clicando no link *Imagem*.
13. O acesso a uma série de parâmetros de busca está facilitado no link *Pesquisa Avançada* (ex.: restrição de formato de arquivo buscado, e muitas das especificações vistas acima).

⁶ Extraídas, adaptadas e ampliadas do curso de WordSmith Tools oferecido por Elisa Duarte Teixeira em 2004, na FFLCH-USP.

BÚSQUEDAS EN GOOGLE PARA RESOLVER “SEPIA”

Herramientas de idiomas: español

sepia canario

La dieta básica de un canario se compone de semillas como alpiste, nabina, avena o cañamones. Un aporte extra lo constituye la manzana y la lechuga, sobre todo ésta última, que les encanta. También podemos hallar en las tiendas componentes especiales con vitaminas dirigidos a mejorar el canto o el color. Trucos para una digestión saludable son el típico hueso de sepia colocado en la jaula o el montoncito de arena limpia. Aunque la ingesta de los canarios no sea más grande que una cucharada sopera diaria, los comederos deben estar siempre llenos y limpios, al igual que el bebedero, siempre con agua limpia y fresca.

<http://www.mailxmail.com/curso/vida/aves/capitulo18.htm>

Su nombre científico es `Sepia officinalis`, lo que nos indica su uso en farmacopea; más que el suyo, el de su hueso interno o `pluma`, ésa misma que nuestras abuelas solían poner entre los barrotillos de la jaula del canario para que éste fortaleciese su pico.

<http://www.mundorecetas.com/eltema/104.htm>

ACCESORIOS PARA AVES nido de mimbre exo grande comedero colibri nacional nidos para manon Madera comedero jaulon o jardinl nidos para australina Madera juguete para pajaros nidos para agapornis Madera juguete baño c/espejo nidos para cocotillas y similares Madera calcio naranja/pajaros nido de mimbre para canario chico sepia natural importada nido de mimbre exo chico comedero picaflor

http://www.distrivictoria.com.ar/acces_aves.htm

Fazendo a mesma busca em port. (sépia canário), não achei nada do tipo.

inferência: sepia -> afiador bico canario -> serve para afiar o bico do canário

para afiar o bico

Outra característica está relacionada ao canto – o único que canta é o macho, porém algumas fêmeas podem cantar, porém com menor intensidade. **pedra de cálcio** pode ser colocada para todas estas espécies de Passeriformes, pois além de ser **fonte de cálcio**, também ajuda a **afiar/gastar o bico** da ave.

<http://www.cobasi.com.br/site/informativos/detalhe.asp?ID=121>

Enfim, acabei comprando o bichinho. Aí é que fui verificar que tinha que comprar uma gaiola confortável, uma tal de fraldinha para a gaiola (para impedir que a comidinha se espalhasse ao bater das asas), capinha para proteger do vento, banheirinha, comedouro, bebedouro, vitaminas, **osso de Ciba (não fazia idéia do que fosse) para afiar o bico**, poleiro com lixa para as unhas, recipiente para apoiar ovo cozido, um tal de Trill, pro bichinho brincar na gaiola e, pisme, um CD com cantos de pássaros semelhantes, para estimular o canarinho a cantar mais.

Esqueci de dizer que o pássaro é um Canário Roller, todo branquinho, com cara de brincalhão (o bicho parece que ri com os olhinhos), e que se bandeou todo para o meu lado.

http://www.lilianmaial.prosaeverso.com/quando_steve_entrou.htm

Alimentação: *Dois potes. Um com de mistura de sementes (girassol, painço, painço verde, alpiste, aveia com casco, cártamo, niger e colza) e outro com farinhada à venda em lojas (3 partes de CéDé - ração para Agapórnis - e 1 parte de complemento - semente germinada de trigo, milho verde cru de molho e verduras, exceto alface). Na procriação e para o casal com filhotes, dê diariamente ¼ de giló ou 1 pedaço de 3 a 4 cm de milho cru. Para afiar o bico e o necessário reforço à mãe na procriação, dê **pedra de cálcio**.*

<http://www.petbrazil.com.br/bicho/aves/1.htm>

osso de ciba

Outras fêmeas (às vezes, são os machos) tem o péssimo hábito de comer os ovos. Nesses casos recomenda-se reforçar o cálcio administrando osso de CIBA e furar o centro do ninho de modo que o ovo ao ser posto caia num pequeno saco fixado por baixo daquele.

<http://www.canarilmayer.com.br/reproducao.asp>

Alimentação: Alpiste, painço verde, senha, arroz com casca, quirelinha de milho, painço português.

Complementar: Almeirão, milho verde sementes verdes, jiló, areia bem lavada, casca de ovo fervida e torrada osso de ciba, na época da muda uma boa vitamina.

<http://www.cbsa-passaros.com.br/dicas.htm>

OSSO DE SIBA (SÉPIA)



Descrição resumida: A sépia é um molusco da família da lula, que possui uma concha interna. Essa concha é rica em minerais, principalmente o cálcio, devendo ser fornecida para pássaros de todos os tipos, durante todo o ano, principalmente nas épocas de postura e muda das penas de pássaros em geral.

Composição básica do produto: 100 % osso de ciba.

Modo de usar: Fornecer diariamente.

<http://www.beppler.com.br/outros.htm>

Preocupação com frequência: contraste “osso de ciba” (58 páginas) e “osso de siba” (90 páginas).

Aurélio: *siba*.

É a mesma coisa que “pedra de cálcio”, ou é outra coisa?

“pedra de cálcio” –rim canario

Ovo sem casca ou com casca fina demais: a causa costuma ser deficiência de cálcio. Corrige-se misturando farinha de ostra na areia, meio a meio, ou oferecendo osso de siba ou pedra de cálcio.

http://www.cobrap.org.br/site/artigos_vis.php?id=193

Imagens da pedra de cálcio em

<http://users.netuno.com.br/hobby/15.pdf>

Como evitar: alimentação variadas e vitaminadas; aconselha-se colocar uma pequena pedra pendurada na gaiola, chamada Pedra de cálcio que tem duas utilidades: fornecer cálcio aos pássaros e também afiar o bico mantendo este com bom aspecto mantendo limpo e saudável.

<http://www.zimmer.com.br/dica.htm>

Ignacio Copani era um músico argentino bastante conhecido em sua comunidade cultural no momento de publicação do texto abaixo. Imagine que, naquele ano de 1995, ele fosse muito popular também no Brasil, e por isso a revista dominical da *Folha de São Paulo* tivesse decidido, dentro de uma reportagem sobre o músico, colocar também a tradução do pequeno “perfil” abaixo, redigido pelo próprio Ignacio Copani.

(A) De acordo com a situação de tradução proposta acima, redija sua tradução para o texto (título inclusive).

(B) Ao terminar a tradução, responda as perguntas que aparecem no final.

QUÉ AMO

IGNACIO COPANI

QUÉ ODIO

AMO: A toda mi familia (incluso a los que no se lo merecen). A River y Excursionistas. Al pueblo cubano. Los viernes. A Evita. A los que a pesar de su trabajo de porquería lo hacen con alegría. La dignidad, el valor y la sinceridad. Lo que me queda de inocencia. Mi primera guitarra. Andar en zapatillas y vaqueros. Cantar tangos. Lavar el auto escuchando la radio, aunque no lo pueda hacer porque en la puerta de mi casa está prohibido estacionar. A Serrat, a Silvio, a Fito, a Sandro y a Les Luthiers. A los chicos de la calle. Mi memoria para lo bueno y lo malo.

ODIO: La frivolidad y la ostentación. A los que callan y otorgan. La histérica de las “lolitas”. A los comerciantes que les da lo mismo poner un jardín de infantes que un puesto de choripán. No haber sido un hábil futbolista. Sacar la basura. Las notas a John Bobbit y la mujer de los senos más grandes del mundo. El sida. La música hecha pura y exclusivamente para ganar gaita. Los impuestos. Los lunes. A los colectiveros que pasan con luz roja. A los coimeros. A los críticos que se sienten “inspectores” de los artistas. Las mentiras crueles y piadosas.

Extraído da Revista *Clarín*. Buenos Aires, um domingo de 1995.

.....

Perguntas para responder depois da tradução:

1. Usou dicionário(s)? Caso a resposta seja afirmativa, anote a seguir o nome deles:
2. Usou outro tipo de ferramenta/ material de apoio além de dicionários? Caso a resposta seja afirmativa, indique qual/ quais:
3. Quais foram as duas maiores dificuldades que você encontrou para traduzir esse texto?
4. Indique, de 1 a 5, o grau de dificuldade que teve para a tradução do texto de Copani, considerando 1 como o MENOR e 4 como o MAIOR grau de dificuldade.

choripán. (De *chorizo* y *pan*). m. Sándwich hecho con pan francés y un chorizo asado.

M. Giardinelli, *Oficio*, 1991, 598: El capitán había prometido algo especial: empanadas salteñas de carne cortada a cuchillo y con mucho picante, choripanes a discreción.

Coluccio, 1979, p. 68; Catinelli, 1985, p. 61; Rodríguez, 1991, p. 91; Haensch, 1993, p. 179; RHA, 1997, p. 55.

chorizo: m. Embutido fresco de carne porcina con mezcla de vacuna, picadas y aderezadas, que se sirve asado o hervido.

E. Cambacérès, *Sangre*, 1887, 157: Mercachifles sus padres, tenderos mantenidos a chorizo asado en el brasero de la trastienda y a mate amargo cebado atrás del mostrador.

Santillán, 1976, pp. 149, 379; Haensch, 1993, p. 179; RHA, 1997, p. 55.

2. Corte deshuesado de carne vacuna que se extrae de cada lado del espinazo. U. en la expresión *bife de chorizo*.

M. Giardinelli, *Oficio*, 1991, 251: [en la Costanera] comemos un bife de chorizo de bienvenida.

Segovia, 1911, pp. 191, 425; Saubidet, 1943, pp. 124, 323; Santillán, 1976, pp. 149, 379; Haensch, 1993, p. 179; RHA, 1997, p. 55.

3. rur. Haz de paja entremezclada con barro que se utiliza para hacer las paredes del rancho.

R. Uballes, *Chimangos*, 1942, 20: [...] lo constituían: paja y barro formando chorizos en sus paredes.

Segovia, 1911, p. 425; Saubidet, 1943, pp. 124, 323; Flores, 1958, p. 413; Santillán, 1976, p. 149; Haensch, 1993, p. 179; Gatica de Montiveros, 1995, p. 97; RHA, 1997, p. 55.

coima. f. Soborno, dádiva con que se procura inclinar la voluntad de otro.

R. J. Payró, *Aventuras* [1910], 1957, 177: [...] la prensa opositora me acusó más o menos injustamente de malversaciones, de «coimas» exigidas a los proveedores de la policía.

Garzón, 1910, p. 113; Salazar, 1911, p. 25; Segovia, 1911, p. 177; Avellaneda, 1927, p. 291; Saubidet, 1943, p. 101; Rojas, 1976, t. I, p. 106; Santillán, 1976, p. 109; Catinelli, 1985, p. 54; Gobello, 1991, p. 64; Rodríguez, 1991, p. 74; Haensch, 1993, p. 196; RHA, 1997, p. 59.

coimear. tr. Recibir o dar coima.

R. J. Payró, *Aventuras* [1910], 1957, 104: Era bueno no dejar que aquellos «tigres» supieran exactamente mis propósitos, porque eran capaces de «coimear» a la misma madre.

Avellaneda, 1927, p. 291; Rojas, 1976, t. I, p. 107; Santillán, 1976, p. 109; Gobello, 1991, p. 64; Rodríguez, 1991, p. 74; Haensch, 1993, p. 196; RHA, 1997, p. 59.

coimero, ra. adj. Que da o recibe coima. U. t. c. s.

E. Sabato, *Héroes*, 1963, 296: ¿Qué pueden significar, en efecto, coimeros como el ministro Etcheverry, energúmenos como el pirata Morgan o fenómenos como Rabelais?

Garzón, 1910, p. 113; Salazar, 1911, p. 25; Segovia, 1911, p. 177; Saubidet, 1943, p. 101; Rojas, 1976, t. I, p. 107; Santillán, 1976, p. 109; Gobello, 1991, p. 64; Rodríguez, 1991, p. 74; Haensch, 1993, p. 196; RHA, 1997, p. 59.

zapatilla. f. Pieza plástica que contiene más de un tomacorriente, por lo general de distinto tipo.

Hogar. Si se enchufa una estufa, un radiador, una plancha, una tostadora y otro artefacto se supera ampliamente los 10 amperes que soporta una zapatilla produciendo una sobrecarga.

RHA, 1997, p. 158.

chop *m*, var **chopp** Ø → **chop** (directo).
* ~ (directo) Ø Cerveza de barril servida en un vaso o en una jarra con una capacidad de hasta medio litro.

chopería *f* Ø *obsol* Local en el que se sirven cerveza y comidas ligeras.

chopp *m* Ø → **chop**.

choriceada *f* Ø Comida que consiste en → **chorizos** <1> asados a las brasas [E, U: **chorizada**].

choripán *m* Ø → comida al paso que se compone de un pan pequeño relleno con un → **chorizo** <1> caliente [U: **chorizo al pan**].

chorizada *f* ∩ *coloq* Expresión o acción que refleja deficiencia de razonamiento o bien falta de inteligencia o seriedad (→ **chorizo**, -a) [U: **chotada**, **chotez**].

chorizo *m* ∩ 1 Embutido de carne de cerdo y vaca, condimentada y mezclada con trozos de → **grasa** <2>. Tiene unos 3 cm de diámetro y 15 cm de largo. Se come generalmente asado, dentro de un pan (→ **choripán**) o como parte de un → **asado** <2>. | 2 Ladrillo de sección cuadrada que se utiliza en la construcción. | 3 *coloq* Exposición o charla larga y tediosa. * ~ **al pan** Ø → comida al paso que se compone de un pan pequeño relleno con un → **chorizo** <1> caliente [U: **choripán**]. || ~ **de rueda** Ø Embutido similar al → **chorizo** <1>, pero condimentado con pimentón y de hasta más de 1 m de largo. Está enrollado en forma de espiral y se come asado.

chorizo, -a *sust/adj* → *OBS 1 coloq* Se usa para insultar a una persona o referirse a ella con desprecio, especialmente cuando se quiere criticar su conducta [E: **majadero**, -a, **memo**, -a, **panoli**; E, U: **bobalicón**, -a, **melón**, -a, **papanatas**, **tonto**, -a; U: **abombado**, -a, **alberja**, **banana**, **batata**, **belinún**, -a, **belloto**, -a, **bobeta**, **chanta**, **choto**, -a, **croto**, -a, **gil**, -a, **gilas-trún**, -a, **gilún**, -a, **guiso**, -a, **nabo**, -a, **naboncio**, -a, **opa**, **otario**, -a, **pajarón**, -a, **pajuato**, -a, **papafrita**, **pásula**, **pavote**, -a, **salame**, **sota**, **tarúpido**, -a, **turulo**, -a, **vejiga**, **vejigón**, -a, **zampaboya**, **zanahoria**, **zapallo**, -a, **zozzo**, -a]. | 2 *coloq desp* Persona que da muestras de ingenuidad, poco entendimiento o falta de viveza [E: **majadero**, -a, **memo**, -a, **panoli**; E, U: **bobalicón**, -a, **melón**, -a, **papanatas**, **tonto**, -a; U: **abombado**, -a, **alberja**, **banana**, **batata**, **belinún**, -a, **belloto**, -a, **bobeta**, **chanta**, **choto**, -a, **croto**, -a, **gil**, -a, **gilas-trún**, -a, **gilún**, -a, **guiso**, -a, **nabo**, -a, **naboncio**, -a, **opa**, **otario**, -a, **pajarón**, -a, **pajuato**, -a, **papafrita**, **pásula**, **pavote**, -a, **salame**, **sota**, **tarúpido**, -a, **turulo**, -a, **vejiga**, **vejigón**, -a, **zampaboya**, **zanahoria**, **zapallo**, -a, **zozzo**, -a].

OBS: En E, sólo sustantivo, con dif. acep.

coima *f* Ø *coloq* Gratificación ilícita que se da a alguien para inclinar su voluntad en favor de algo que se desea [E: **unto**; U: **cometa**].

coimear *v* Ø *tr coloq* Sobornar a »alguien« [E, U: **untar**; U: **aceitar**, **arreglar**, **tocar**].

coimero, -a *sust/adj* Ø *coloq* Persona que acepta gratificaciones ilícitas, a cambio de lo cual otorga determinados favores.

Diccionario Clarín.com

histeriqueada

histeriqueada

BUSCAR

sugerencia exacta guía de uso (contextual) [Ver ayuda](#)

histeriqueada *f* COLOQUIAL Provocación de interés y expectativa en una persona que se realiza demostrando atracción hacia ella sin realmente tener la intención de concretar la relación amorosa o sexual que se sugiere: *Parece que la histeriqueada no es solo cosa de mujeres. / Con la histeriqueada que se mandó, no pienso volver a llamarlo.*

histeriquear *tr* COLOQUIAL Provocar interés y expectativa en una persona, demostrando atracción hacia ella sin realmente tener la intención de concretar la relación amorosa o sexual que se sugiere: *Me histeriquea todo el tiempo en la oficina. / Si tu amiga lo sigue histeriqueando al chico de la facultad, va a perder la oportunidad.*

lolita *f* Niña o adolescente atractiva y provocativa: *Cuando comenzó a modelar, era una verdadera lolita.*

Diccionario general hecho en Argentina disponible gratis en línea: <http://www.clarin.com/diccionario>

Resultados con "histeriquear" en Uruguay

El término no se encuentra entre los avances de la próxima edición. Está incluido en el [Diccionario](#) de coloquialismos y términos dialectales del español.

Términos en donde figura "histeriquear" (o similar)

- **refriegue** (m.) sesión de caricias y besos apasionados. *Histeriqueaba a todos pero no concedía ni el mínimo refriegue libidinoso.*

Jergas de Habla Hispana: <<http://www.jergasdehablahispana.org/>>

siglas – Em geral, criam dificuldades para o leitor, porque exigem ser decifradas. A regra é evitar, principalmente em títulos, exceto em casos consagrados, como **Aids**, **Bradesco**, **Embratel**, **ONU**, **OLP**, **USP**.

Na **Folha**, observe a seguinte padronização para siglas:

- 1) não use pontos: **ONU** e não **O.N.U.**;
- 2) escreva por extenso seu significado, de preferência logo após a primeira menção: **O filme vai ser exibido no MIS (Museu da Imagem e do Som)**. Exceção: quando a sigla for consagrada;
- 3) use apenas letras maiúsculas para sigla com até três letras: **UD**, **CIA**, **ONU**. Atenção, porém: alguns nomes, como *Efe* (a agência de notícias espanhola) e *Fed* (o banco central norte-americano), parecem siglas, mas não são;
- 4) use maiúscula apenas na primeira letra de siglas com mais de três letras que possam ser lidas sem dificuldade como uma palavra: **Unesco**, **Banespa**, **Petrobras**, **Sudene**, **Sesc**;
- 5) use apenas letras maiúsculas para sigla que exija leitura letra por letra: **FGTS**, **SBPC**, **DNER**;
- 6) há algumas exceções consagradas, como **CNPq**, **UnB**, **MoMA**;
- 7) se precisar formar plural, acrescente *s* minúsculo: **TVs**, **CDs**, **CD-ROMs**. Consulte também o anexo “Siglas”.

hífen – Há tantas exceções e casos especiais que a regra se torna pouco útil. Na dúvida, consulte sempre o dicionário ou o “Vocabulário Ortográfico da Língua Portuguesa”, da Academia Brasileira de Letras.

Os casos que não se registram neste capítulo devem ser resolvidos de acordo com o que se observa no “Vocabulário Ortográfico”, que é oficial e tem, portanto, valor legal. Se o “Vocabulário Ortográfico” e os dicionários não registrarem a palavra, aja por analogia. **tabela → pág. 145**

MANUAL DA REDAÇÃO da Folha de São Paulo. São Paulo: Publifolha, 2001, p. 98-99, p. 132.

SUGERENCIA

Haz una búsqueda con *Google* sólo en la página web de la Folha de São Paulo y luego en la del Estadão, a ver cómo encuentras los usos de mayúsculas y minúsculas con “Aids” en estos periódicos. Haz el mismo tipo de búsqueda para “sida” en las páginas web de algunos periódicos en español. Pero acuérdate: Google no diferencia mayúsculas y minúsculas en las búsquedas. Tendrás que recorrer un poco los resultados de búsqueda para sacar tus conclusiones. Mira lo que dice el *Libro de estilo* de El País: “**sida**. Siglas de ‘síndrome de inmunodeficiencia adquirida’. El uso las ha convertido en palabra común. Por tanto, se escribiría todo en minúsculas y en redonda: ‘sida’. Pueden utilizarse igualmente ‘sídico’, como adjetivo relativo al sida, y ‘sidoso’ como afectado por esta enfermedad.”

Hífen em prefixos*

O sinal ■ indica que o prefixo requer hífen antes da letra

| Letra inicial da palavra-base | | | | | | Letra inicial da palavra-base | | | | | | Letra inicial da palavra-base | | | | | | | | |
|-------------------------------|-------|---|---|---|---|-------------------------------|--------------------|-------|---|---|---|-------------------------------|--------|-----------------------|-------|---|---|---|---|--------|
| Prefixo | Vogal | H | R | S | B | Outras | Prefixo | Vogal | H | R | S | B | Outras | Prefixo | Vogal | H | R | S | B | Outras |
| ab | | | ■ | | | | intra | ■ | ■ | ■ | ■ | | | proto | ■ | ■ | ■ | ■ | | |
| acro | | | | | | | intro | | | | | | | pseudo | ■ | ■ | ■ | ■ | | |
| ad | | | ■ | | | | iso | | | | | | | psic(o) | | | | | | |
| aero | | | | | | | justa | | | | | | | quadri | | | | | | |
| além ¹ | ■ | ■ | ■ | ■ | ■ | ■ | labio | | | | | | | quarti | | | | | | |
| anfi | | | | | | | linguo | | | | | | | quilo | | | | | | |
| ante | | | ■ | ■ | ■ | | lesa | ■ | ■ | ■ | ■ | ■ | ■ | quingu | | | | | | |
| anti ² | | | ■ | ■ | ■ | | leso | ■ | ■ | ■ | ■ | ■ | ■ | radi(o) | | | | | | |
| aquém ¹ | ■ | ■ | ■ | ■ | ■ | ■ | macro | | | | | | | re | | | | | | |
| arqui | | | ■ | ■ | ■ | | mal ⁸ | ■ | ■ | | | | | recém | ■ | ■ | ■ | ■ | ■ | ■ |
| auri | | | | | | | maxi | | | | | | | retro | | | | | | |
| auro | | | | | | | medio | | | | | | | rino | | | | | | |
| auto | ■ | ■ | ■ | ■ | ■ | | mega | | | | | | | sacr(o) | | | | | | |
| bem ³ | ■ | ■ | ■ | ■ | ■ | ■ | meso | | | | | | | semi | ■ | ■ | ■ | ■ | | |
| bi(s) | | | | | | | meta | | | | | | | sem ⁸ | ■ | ■ | ■ | ■ | ■ | ■ |
| bio | | | | | | | micr(o) | | | | | | | sesqui | | | | | | |
| cata | | | | | | | midi | | | | | | | sob | | | ■ | | | |
| cerebr(o) | | | | | | | mini ⁹ | | | ■ | | | | sobre ¹² | | | ■ | ■ | ■ | |
| cervico | | | | | | | mono | | | | | | | socio | | | | | | |
| circu(m) | ■ | ■ | | | | | moto | | | | | | | sota(o) ¹³ | ■ | ■ | ■ | ■ | ■ | ■ |
| cis | | | | | | | multi | | | | | | | sub | | | ■ | ■ | ■ | |
| co(m) ⁴ | - | - | - | - | - | - | não ⁸ | ■ | ■ | ■ | ■ | ■ | ■ | subter | | | | | | |
| contra | ■ | ■ | ■ | ■ | ■ | | nefro | | | | | | | sulf(o) | | | | | | |
| de(s) | | | | | | | neo | ■ | ■ | ■ | ■ | | | super | | | ■ | ■ | | |
| di(s) | | | | | | | neuro | | | | | | | supra | ■ | ■ | ■ | ■ | | |
| ego | | | | | | | novi | | | | | | | tele | | | | | | |
| ele(c)tro | | | | | | | nuper | ■ | ■ | ■ | ■ | ■ | ■ | termo | | | | | | |
| endo | | | | | | | ob | | | | ■ | | | ter | | | | | | |
| ex ⁵ | ■ | ■ | ■ | ■ | ■ | ■ | oct(o) | | | | | | | tetra | | | | | | |
| extra ⁶ | ■ | ■ | ■ | ■ | ■ | | oni | | | | | | | trans | | | | | | |
| filo | | | | | | | orto | | | | | | | traque(o) | | | | | | |
| gastr(o) | | | | | | | ot(o) | | | | | | | tras | | | | | | |
| ge(o) | | | | | | | opt(o) | | | | | | | tres | | | | | | |
| hemi | | | | | | | pan | ■ | ■ | | | | | tri | | | | | | |
| hepta | | | | | | | para ¹⁰ | | | | | | | turb(o) | | | | | | |
| hetero | | | | | | | penta | | | | | | | uni | | | | | | |
| hexa | | | | | | | per | | | | | | | ultra | ■ | ■ | ■ | ■ | | |
| hidr(o) | | | | | | | peri | | | | | | | uretr(o) | | | | | | |
| hiper ⁷ | | | ■ | ■ | | | poli | | | | | | | vas(o) | | | | | | |
| hip(o) | | | | | | | pos ¹¹ | | | | | | | video ¹⁴ | | | | | | |
| homo | | | | | | | pós ¹¹ | ■ | ■ | ■ | ■ | ■ | ■ | vasic(o) | | | | | | |
| idio | | | | | | | pre ¹¹ | | | | | | | vice | ■ | ■ | ■ | ■ | ■ | ■ |
| ido | | | | | | | pré ¹¹ | ■ | ■ | ■ | ■ | ■ | ■ | xanto | | | | | | |
| in | | | | | | | pro ¹¹ | | | | | | | xilo | | | | | | |
| infra | ■ | ■ | ■ | ■ | ■ | | pró ¹¹ | ■ | ■ | ■ | ■ | ■ | ■ | zínco | | | | | | |
| inter | | | ■ | ■ | | | preter | | | | | | | zoo ¹⁵ | | | | | | |

Fonte: "Grande Manual de Ortografia Globo"

- 1) Não se usa hífen em composição com nomes geográficos: além Andes, aquém Atlântico.
- 2) O "Vocabulário Ortográfico da Língua Portuguesa" dá, além das formas anti-sepsia, anti-sepsiar e anti-séptico, as variantes antissepsia, antissepsiar, antisséptico.
- 3) Não haverá hífen se o segundo elemento não tiver vida autônoma em português: benquisto e benfazejo. O *bem* pode, ainda, ser usado em frases como um simples advérbio: Ele foi bem recebido pelo presidente. A forma Benvindo designa apenas o nome próprio masculino.
- 4) É talvez o prefixo mais confuso do português. Como regra prática, adote a seguinte: há hífen em formações modernas (co-inquilino, co-piloto, co-signatário, co-seno), e não em formações mais antigas (comensal, corredor, comover, correligionário).
- 5) No sentido de "estado anterior": não confundir com o *ex* em outras acepções, como em exceder, expor, exceção etc.
- 6) Exceção: extraordinário.
- 7) Exceções: hiperepatia e hiperidrose.
- 8) A exemplo de *bem*, também pode ser usado como simples advérbio.
- 9) A *Folha* segue o dicionário "Houaiss" e usa "mini" com hífen e sem acento antes de palavra iniciada por H: mini-hospital, mini-helicóptero.
- 10) Não confunda com pára (verbo), que requer hífen ao formar compostos.
- 11) Os prefixos pos/pós, pre/pré, pro/pró ligam-se à palavra-base por hífen quando são tônicos (levam acento) e se aglutinam quando átonos (sem acento). Há algumas palavras em que o prefixo costuma ser pronunciado como tônico, sendo oficialmente átono: predeterminar, preestabelecer e preexistir.
- 12) Exceções: sobressair, sobressaltar e sobressalente.
- 13) Exceções: sotaventar e sotopor.
- 14) Não confunda com o substantivo vídeo.
- 15) Não confunda com a forma reduzida de zoológico: zôo.



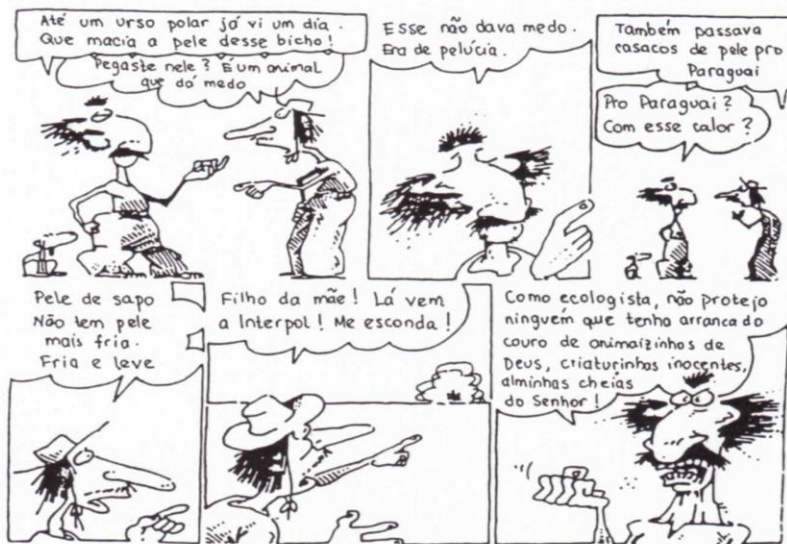

GARCÍA CANCLINI, Néstor. *Culturas híbridas: estratégias para entrar e sair da modernidade*. Trad. Ana Regina Lessa; Heloísa Pezza Cintrão. São Paulo: EDUSP, 1997, p. 341-344.

ANÁLISIS DE REGISTRO EN HATIM & MASON

Modelo sistémico funcional: una teoría social del lenguaje

Para mí, una teoría funcional del lenguaje es la que trata de explicar la estructura lingüística, así como los fenómenos lingüísticos, en referencia a la noción de que el lenguaje desempeña cierto papel en nuestras vidas, de que es necesario para servir a ciertos tipos universales de demandas.

Michael HALLIDAY *apud* HATIM, Basil; MASON, Ian. (1990/1995) *Teoría de la traducción: una aproximación al discurso*. Trad. Salvador Peña. Barcelona: Ariel, 1995, p. 53.

Lenguas y “sublenguas”: la variación lingüística

El concepto de lengua como tal es tan vasto y heterogéneo que no resulta operativamente útil para múltiples finalidades lingüísticas: descriptivas, comparativas, pedagógicas. Sería, por consiguiente, deseable contar con un marco de categorías para la clasificación de las <<sublenguas>> o variedades que existen en una lengua.

John C. CATFORD *apud* HATIM, Basil; MASON, Ian. (1990/1995) *Teoría de la traducción: una aproximación al discurso*. Trad. Salvador Peña. Barcelona: Ariel, 1995, p. 55.

Dos dimensiones para describir la variación lingüística (HALLIDAY, McINTOSH & STREVEENS: 1964)

DIALECTOS. Tienen que ver con la figura del usuario en un hecho de lengua: quién o qué es el hablante o el escritor

REGISTROS. Noción relacionada con el uso al que un usuario destina el lenguaje.

HATIM, Basil; MASON, Ian. (1990/1995) *Teoría de la traducción: una aproximación al discurso*. Trad. Salvador Peña. Barcelona: Ariel, 1995, p. 56.

USUARIO

Dialectos

- 1) Geográfica
- 2) Temporal
- 3) Social
- 4) No estandarizada
- 5) Idiolectal

USO

Registro

- 1) Campos del discurso
- 2) Modalidad del discurso
- 3) Tenor del discurso

VARIACIÓN RELACIONADA CON EL USO DE LA LENGUA: REGISTRO

“Existe una relación entre una situación dada y el lenguaje que en ella se usa”.

“La categoría de registro es mantenida para dar cuenta de lo que las gentes hacen con su lenguaje. Cuando observamos la actividad lingüística en los variados contextos donde tiene lugar, hallamos diferencias en el tipo de lenguaje que se selecciona como apropiado a los diferentes tipos de situación”.

HALLIDAY *et al.* (1964: 87) *apud* HATIM, Basil; MASON, Ian. (1990/1995)
Teoría de la traducción: una aproximación al discurso. Trad. Salvador Peña. Barcelona: Ariel, 1995, p. 64

CAMPO DEL DISCURSO

El campo de actividad, la referencia a “lo que está ocurriendo”, el papel intencionado o función social del texto: intercambio personal, exposición, etc.

Además, se habla del carácter ocupacional, profesional, de los campos, por ejemplo, un sermón religioso, un discurso político, una clase de natación.

MODALIDAD DEL DISCURSO

Variadas combinaciones a las que puede dar lugar la distinción básica entre lo oral y lo escrito.

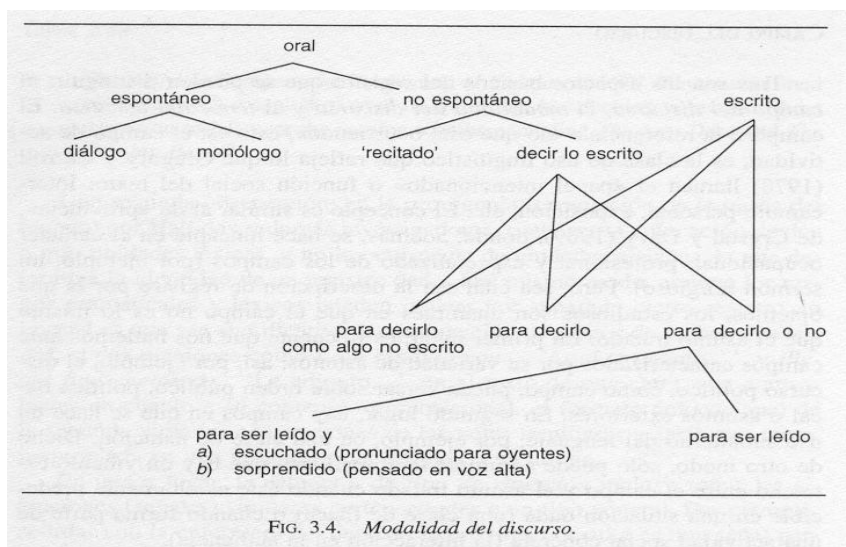

TENOR DEL DISCURSO

Transmite la relación que hay entre el hablante y el oyente.

Puede ser analizado por medio de distinciones básicas como la graduación educado-coloquial-íntimo en una escala de categorías cuyos extremos son lo formal y lo informal.

Esta clase de variación resulta relevante a la hora de traducir a lenguas culturalmente alejadas entre sí.

UN HABLANTE HABLA EN MUCHOS REGISTROS

PUEDA HABER CAMBIOS DE REGISTRO DENTRO DEL MISMO TEXTO

SOBRE EL REGISTRO

“La verdad es que hay solapamiento entre las tres variables: campo, modalidad y tenor. Los valores que derivan de las dimensiones del uso lingüístico nos ayudan a definir e identificar registros. Las tres variables son interdependientes: así, un nivel determinado de formalidad (tenor) favorece y es favorecido por un alto nivel de tecnicismo (campo) en un canal de comunicación apropiado (modalidad)”.
p. 69

“Dada la ausencia de criterios formales rigurosos para distinguir un registro de otro, nunca ha resultado fácil discernir con precisión las fronteras de un registro determinado. Siempre existe el peligro de que se identifique de modo simplista un registro determinado con una situación concreta, dando así salida a los llamados <<lenguajes especiales>>: de la política, de la publicidad, del periodismo, etc. Generalizaciones como éstas pueden confundir, y es importante que se perciba la naturaleza multifuncional de los textos [...]”.
p. 69

SOBRE EL DIALECTO GEOGRÁFICO

“Resulta [...] esencial que un traductor o intérprete sea plenamente consciente de la variación geográfica así como de sus posibles implicaciones ideológicas y políticas. El acento, por ejemplo, es uno de los rasgos de la variación geográfica más fácilmente detectable y, con frecuencia, una fuente de problemas. Podemos recordar la controversia que tuvo lugar hace unos años en Escocia sobre el uso de acentos escoceses para representar el habla de los campesinos rusos en la dramatización para televisión de cierta obra extranjera. Ello permitía inferir que el acento escocés podía ser de algún modo asociado a los bajos estratos, lo cual no era sin duda lo pretendido. Al igual que los productores o directores, los traductores han de estar siempre alerta ante las implicaciones sociales de sus elecciones.”
p. 57

“La representación en un texto original de un texto concreto crea un problema insoslayable: ¿qué dialecto de la lengua de llegada hay que usar?”
p. 57

“Es manifiesto lo difícil que resulta conseguir la equivalencia dialectal para quienes han traducido para la escena. Si traducimos el dialecto del texto original por la norma culta estándar de la lengua de llegada, la desventaja es que se perderán los especiales efectos pretendidos en el original; mientras que, si optamos por traducir un dialecto por otro, correremos el riesgo de crear efectos distintos de los pretendidos”.
p.58

En los casos en los cuales la variedad regional tiene la función de “poner de manifiesto la <<estigmatización>> sociolingüística del usuario”, se podría quizá reflejar la posición social del usuario, en la traducción, por un empleo no estándar de la gramática o por variación deliberada del léxico de la lengua de llegada.

Estratégias de tradução

Como vimos [...] diversos conhecimentos e habilidades participam do processo tradutório, que envolve leitura, reflexão, pesquisa e, ainda, redação, uma habilidade essencial para uma boa performance como tradutor. Também vimos que, ao longo do processo de leitura, interpretação e recriação do texto, surgem dúvidas e perguntas que devemos ir respondendo, baseados em nosso conhecimento prévio, lingüístico e cultural, e em informações que devemos buscar fora do texto, através de pesquisas em textos paralelos e outros. Todas essas ações que realizamos, muitas delas de forma automática, semiconsciente, enquanto que outras a partir de decisões conscientes e cuidadosamente tomadas, constituem formas de resolução de problemas que chamamos *estratégias*. Segundo o pesquisador Andrew Chesterman (1998), as estratégias representam formas eficientes, apropriadas e econômicas de resolver um problema.

Estabelecendo uma analogia com outras áreas da lingüística aplicada, como o ensino/aprendizagem de línguas estrangeiras, podemos dizer que, assim como existem estratégias de aprendizagem que o aprendiz bem-sucedido de línguas estrangeiras utiliza, também existem estratégias de tradução que o tradutor experiente utiliza para atingir suas metas e produzir um texto traduzido bem-sucedido. Retomando, também, o conceito de crença trabalhado no início deste capítulo, podemos dizer que há uma relação estreita entre as crenças do aprendiz, as estratégias que ele escolhe e utiliza e o maior ou menor sucesso de seu desempenho. Por exemplo, a crença de que traduzir seja simplesmente transpor o significado de palavras com a ajuda de um dicionário pode levar o tradutor a utilizar estratégias superficiais de como lidar com o texto e, conseqüentemente, a uma tradução totalmente inadequada. Retomando o exemplo da certidão de casamento, vemos como a simples busca de palavras no dicionário é uma estratégia muito precária e insuficiente para recriar o texto em português. São necessárias outras estratégias, tais como [...] a consulta a textos paralelos em língua portuguesa no Brasil.

As pesquisas apontam que no caso das estratégias, há três tipos de conhecimento envolvidos que podem ser formulados por meio de três perguntas:

O que é uma estratégia?

Como fazer uso de uma estratégia?

Quando e onde utilizar uma estratégia para alcançar um objetivo específico, despendendo-se um grau de esforço adequado à meta que se busca atingir?

Esses conhecimentos, as pesquisas confirmam, podem ser desenvolvidos com a instrução explícita sobre *o que* são estratégias, *como, quando e onde* utilizá-las de forma adequada e econômica para os fins perseguidos. Geralmente, faz-se uma observação daquelas estratégias utilizadas pelos usuários mais bem-sucedidos e experientes, procedendo-se ao registro delas, para assim poder instruir os aprendizes menos experientes. No caso da tradução, podemos observar as estratégias utilizadas pelos tradutores experientes a fim de mostrar aos tradutores novatos ou pouco experientes formas de resolução de problemas adequadas às diversas situações passíveis de serem encontradas no processo de tradução. Justifica-se, assim, a necessidade de se formar e qualificar tradutores que fundamentem seu exercício da profissão em crenças adequadas e utilizem estratégias de resolução de problemas eficientes e com garantia de sucesso.

São numerosas e variadas as estratégias que o tradutor experiente utiliza. Elas dizem respeito tanto a considerações do contexto da atividade tradutória como à análise do texto em seus aspectos macro e microlingüísticos e à busca de soluções para a produção de um texto que veicule a informação do texto original de maneira adequada, confiável e satisfatória para os potenciais leitores do texto traduzido.

PAGANO, Adriana. Estratégias de tradução. In: ALVES, Fábio; MAGALHÃES, Célia; PANAGO, Adriana. *Traduzir com autonomia*. São Paulo: Contexto, 2000..